



Проведение XVI Южно-Российской межрегиональной олимпиады школьников «Архитектура и искусство» по комплексу предметов (рисунок, живопись, композиция, черчение) в 2023-24 учебном году

Наталья Александровна Терещенко

руководитель Регионального центра архитектурно-художественной подготовки
Академии архитектуры и искусств Южного федерального университета

Курдинова Анна Романовна

ответственный секретарь ЮРМОШ, специалист по УМР РЦАХДП



Южно-Российская межрегиональная олимпиада школьников «Архитектура и искусство» проводится Южным федеральным университетом (Академией архитектуры и искусств) с 2008 г. и ежегодно включается в Перечень олимпиад школьников Минобрнауки. С 2020-2021 учебного года олимпиада входит в Перечень Минпросвещения.



В 2023-2024 уч. году организаторами являются вузы-партнеры по организации ЮРМОШ (15 вузов)



- ФГАОУ ВО «Южный федеральный университет»: Академия архитектуры и искусства г. Ростов-на-Дону;
- ФГАОУ ВО «Южный федеральный университет»: Инженерно-технологическая академия, г. Таганрог;
- ФГАОУ ВО «Крымский федеральный университет имени В.И. Вернадского» в г. Ялте; Гуманитарно-педагогическая академия (филиал)
- ФГАОУ ВО «Северо-Кавказский федеральный университет», Инженерный институт г. Ставрополь;
- ФГБОУ ВО «Воронежский государственный педагогический университет», г. Воронеж;
- ФГБОУ ВО «Воронежский государственный технический университет», г. Воронеж;
- ФГБОУ ВО «Донской государственный технический университет», г. Ростов-на-Дону;
- ФГБОУ ВО «Нижегородский государственный архитектурно-строительный университет», г. Нижний Новгород;
- ФГБОУ ВО «Пятигорский государственный университет», г. Пятигорск;
- ФГБОУ ВО «Юго-Западный государственный университет», г. Курск;
- ФГБОУ ВО «Казанский национальный исследовательский технологический университет», г. Казань;
- ФГБОУ ВО «Волгоградский государственный социально-педагогический университет», г. Волгоград;
- ФГБОУ ВО «Алтайский государственный университет», г. Барнаул;
- ФГБОУ ВО «Астраханский государственный университет», г. Астрахань;
- ФГБОУ ВО «Белгородский государственный технологический университет им. В.Г. Шухова», г. Белгород.
- ФГБОУ ВО «Томский государственный архитектурно-строительный университет» (ТГАСУ) г. Томск



ОЛИМПИАДА ПРОВОДИТСЯ В ЦЕЛЯХ:

**выявления,
профессиональной
ориентации и поддержки
художественно - одаренных
учащихся 6 - 11 классов
общеобразовательных школ.**

**расширения сферы
взаимодействия и
практического развития
концепции непрерывного
образования, посредством
расширения взаимодействия
образовательных
организаций среднего,
дополнительного и высшего
образования**

Ежегодно проводится активная работа по заключению новых договоров и расширению взаимодействия с образовательными учреждениями среднего и высшего образования по организации и проведению ЮРМОШ «Архитектура и искусство».

Новыми площадками в 2022-23 учебном году стали:

- ФГБОУ ВО «Томский государственный архитектурно-строительный университет» (ТГАСУ) г. Томск
- Первая детская архитектурная мастерская в Челябинске «Arhdeti74» г. Челябинск
- МБУ ДО «Детская художественная школа г. Североморск» Мурманская область

Олимпиада проводится по комплексу предметов:

рисунок, живопись, композиция, черчение и включает **три этапа**:

1 этап Олимпиады (**отборочный муниципальный**) проводится на площадках олимпиады в очной и заочной форме в период **с 15 октября 2023 года по 17 декабря 2023 года**.

Проверка работ осуществляется на местах

2 этап Олимпиады (**отборочный региональный**) проводится на площадках олимпиады в очной форме **с 25 декабря 2023 года по 28 января 2024 года**.

Проверка работ осуществляется на местах

3 этап Олимпиады (**заключительный межрегиональный**) проводится в очной форме на площадках олимпиады заключительного этапа в период **с 4 по 11 марта 2024 года**.

Проверка работ осуществляется в г. Ростове-на-Дону очно.

Собирается межрегиональная комиссия.

*Каждая площадка составляет свой **индивидуальный график отборочных этапов***

Для открытия площадки Олимпиады в Вашем образовательном учреждении необходимо:

1. Заключить **Договор о сотрудничестве** с ФГАОУ ВО «Южный федеральный университет» по организации и проведению отборочных и/или заключительного этапов Олимпиады до 1 декабря 2023 г.
2. **Назначить ответственное лицо** за организацию, проведение и ведение отчётной документации на площадке Олимпиады.

С Положением, Регламентом, методическими материалами участники отборочного и заключительного этапов Олимпиады могут ознакомиться на web-сайте: www.raai.sfedu.ru и на федеральном портале www.rsr-olymp.ru; на странице в социальной сети https://vk.com/olimpiad_arch_and_art.

Секретарь оргкомитета Олимпиады, ответственный за контакты с площадками, - Курдинова Анна Романовна тел. 8 (863)218-40-00 доб.20079, 8(928)757-28-37, anna.kurdinova@list.ru, kurdinova@sfedu.ru;

зам. председателя оргкомитета Олимпиады - Терещенко Наталья Александровна, тел. 8-918-530-82-21, tereshchenko68@mail.ru, natereshenko@sfedu.ru.



Сайт ААИ www.raai.sfedu.ru



vk.com/olimpiad_arch_and_art



t.me/olimpiad_YURMOSH

ЮФУ открывает свои двери для вас

Уважаемые абитуриенты!
Подать документы для поступления
в Южный федеральный университет
можно лично в приёмную комиссию
информация о местах расположения
пунктов приёма документов будет
опубликована дополнительно

По почте

344006, г.Ростов-на-Дону,
ул.Большая Садовая, 105/42.

26/7/16

Завершения
приёма
документов



СТАТИСТИКА XV Южно-Российской межрегиональной олимпиады школьников «Архитектура и искусство»

Приказ Минобрнауки РФ от 30.08.2022 № 828

«Об утверждении перечня олимпиад школьников и их уровней на 2022/23 учебный год» (№4)

2 уровень

	2015-16	2016-17	2017-18	2018-19	2019-20	2020-21	2021-2022	2022-2023
Участников/ площадок отборочного этапа	6250/58	6024/60	6528/66	6597/60	7354/63	7014/64	7847/69	9130/67
Участников/ площадок заключительного этапа	2813/46	2527/53	1833/55	1579/55	1719/55	1686/56	1826/56	2168/56
Участвовало количество регионов России	23	40	35 + 4 страны	37 + 3 страны	43 + 3 страны	45 + 3 страны	47+ 3 страны	62 + 3 страны
Более 5 участников количество регионов РФ (определяет уровень олимпиады)	14	20	18	20	22	23	25	32
		Эл. регистрация участников	2 отб. этапа	min 3 номинации для всех классов				

Количество участников первого отборочного этапа

*IX ЮРМОШ 2016-17 (+ введена электронная регистрация)
X ЮРМОШ 2017-18 (+ два отборочных этапа)
XI ЮРМОШ 2018-19 (+ три номинации для всех классов)*

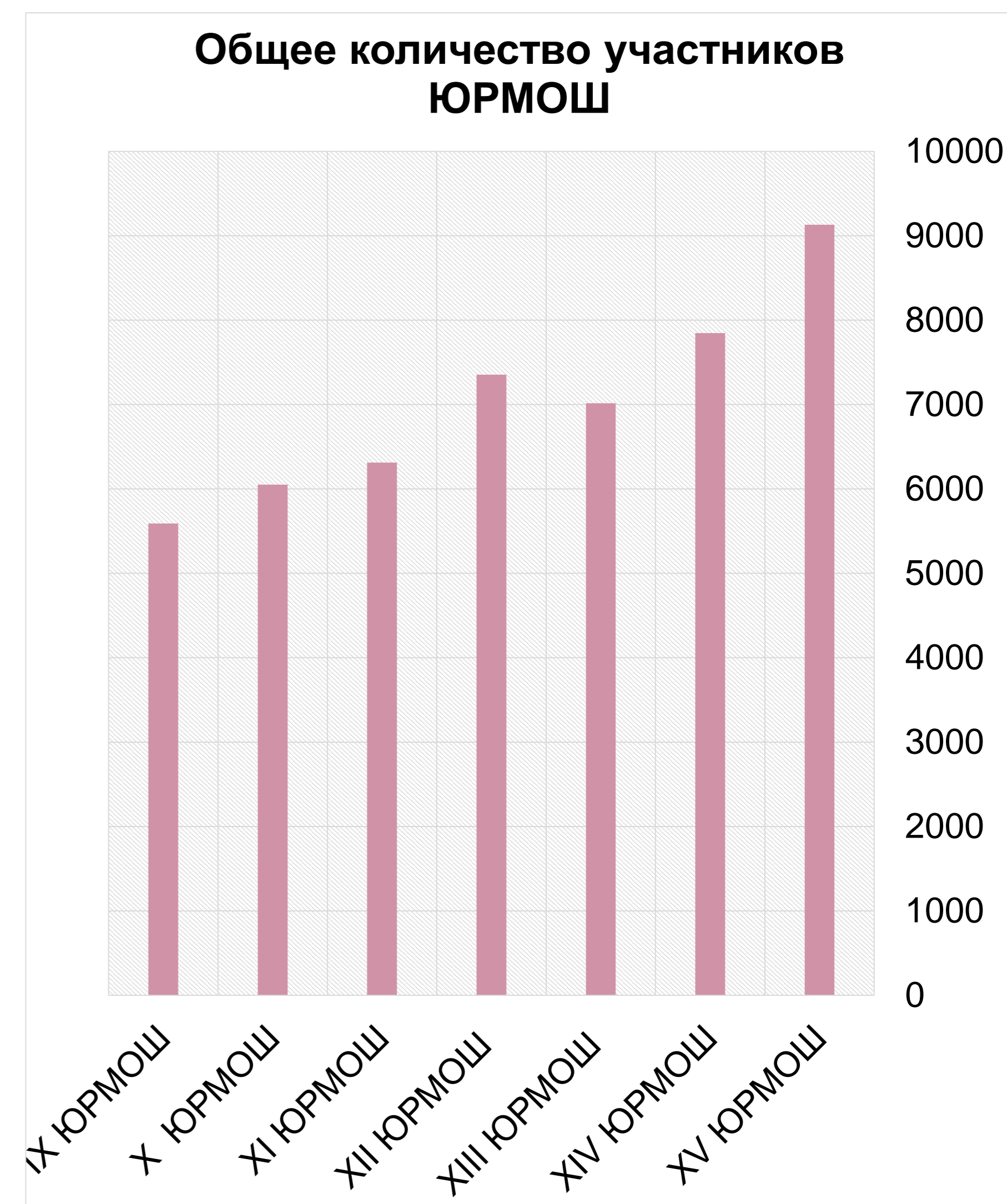
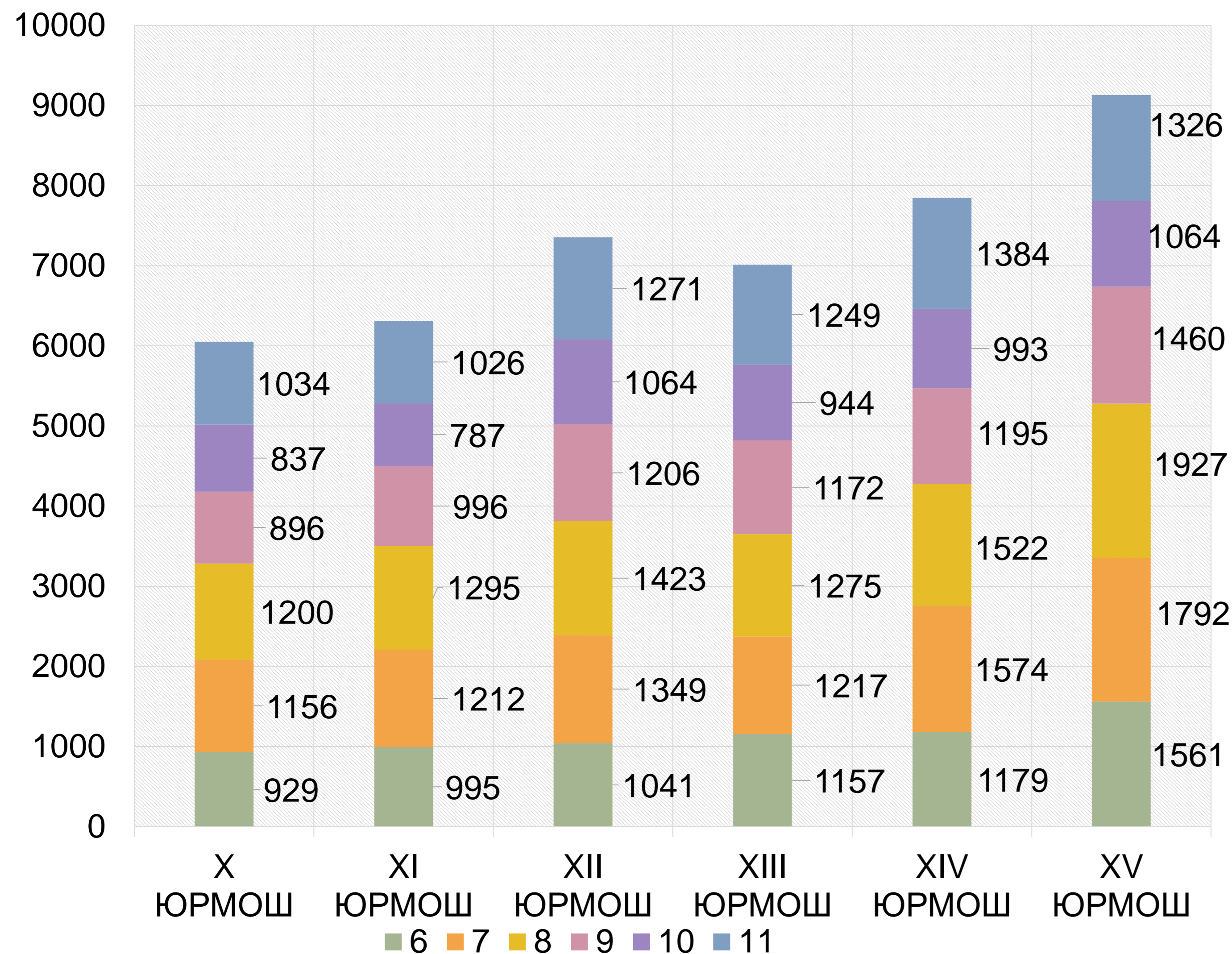

Регионы России – 31 площадка (18 ОУ + 13 вузов)

Краснодарский край

1. МБУ ДО ДХШ № 3 г.-к. Сочи
2. ДШИ №2 МО г. Краснодар ст. Елизаветинская
3. МБОУ Гимназия «Эврика» г. Анапа
4. МАУ ДО «ДХШ им.С.Д.Эрзя» МО г. Новороссийск
5. МБУ ДО ДХШ г. Курганинск МО Курганинский район

Ставропольский край

6. ФГАОУ ВО «СКФУ» г. Ставрополь
7. ФГБОУ ВО «ПГУ» г. Пятигорск
8. МБУ ДО «Детская художественная школа» города Ставрополя

Волгоградская область

9. ФГБОУ ВО «ВГСПУ», г. Волгоград
10. АНО ДО "ХШ "РИТМ", г. Волжский
11. ГБ ДОУ Волгоградской области «Зеленая волна» г.Дубовка

Нижегородская область

12. ФГБОУ ВО «ННГАСУ» г. Нижний Новгород
13. МБУ ДО "ДХШ №2" г. Нижний Новгород

Воронежская область

14. ФГБОУ ВО «ВГПУ» г. Воронеж
15. ФГБОУ ВО «ВГТУ» г. Воронеж

Другие регионы РФ

16. ФГАОУ ВО «Крымский федеральный университет» Гуманитарно-педагогическая академия (филиал) (КФУ), г. Ялта
17. ФГБОУ ВО «АГУ», г. Астрахань
18. ФГБОУ ВО «БГТУ», г. Белгород
19. ФГБОУ ВО «КНИТУ», г. Казань
20. ФГБОУ ВО «ЮЗГУ», г. Курск
21. ФГБОУ ВО «Томский государственный архитектурно-строительный университет» (ТГАСУ) г. Томск
22. ФГБОУ ВО «АлтГУ», г. Барнаул
23. МТОО Союз педагогов-художников г. Москва
24. МАУ ДО «Школа искусств» г. Королёва
25. МБУ ДО «Центр развития детей и юношества» г. Покров
26. МБОУ «Школа №124» г.о. Самара
27. МОУ Гимназия №29, КБР г. Нальчик
28. МБУ ДО «Детская художественная школа №1» г. Ангарска
29. МБОУ ДО «Детская художественная школа № 2 прикладного и декоративного искусства имени В.Д. Поленова» г. Тамбов
30. Первая детская архитектурная мастерская в Челябинске «Arhdeti74» г. Челябинск
31. МБУ ДО «Детская художественная школа г. Североморск» Мурманская область

Ростов-на-Дону – 14 площадок (12 ОУ + 2 вуза)

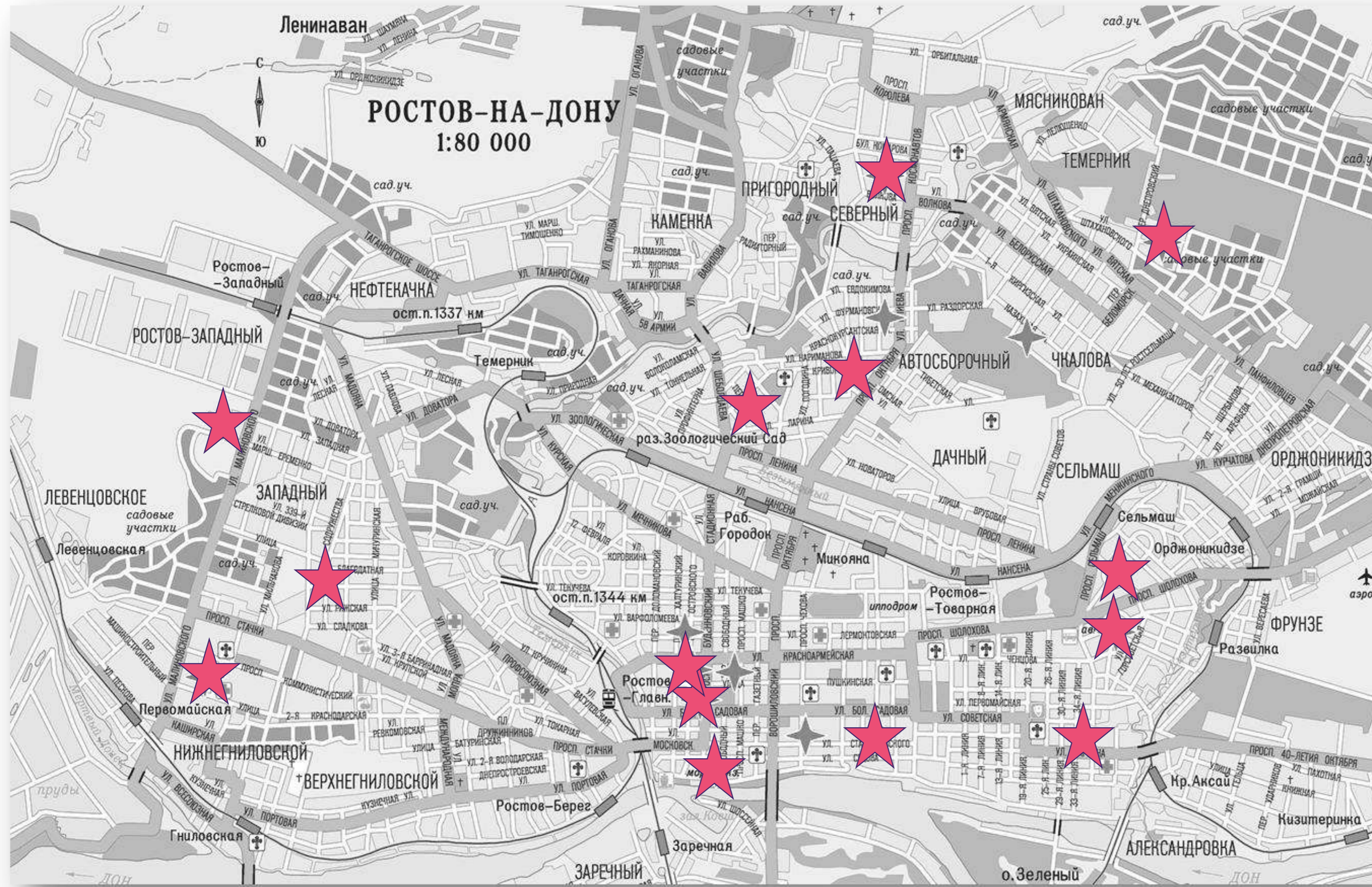

1. ФГАОУ ВО "Южный федеральный университет" Академия архитектуры и искусств,
2. ФГАОУ ВО "Южный федеральный университет" Академия психологии и педагогики
3. ФГБОУ ВО "Донской государственный технический университет"
4. МБОУ «Гимназия № 12»
5. МБОУ «Школа № 17»
6. МБОУ «Школа № 21»
7. МБОУ «Гимназия № 35»
8. МБОУ г. Ростова-на-Дону «Лицей многопрофильный № 69»
9. МАОУ «Гимназия №76 им. Героя Советского Союза Никандровой А.А.»
10. 11. МБОУ «Школа № 87»
11. 13. МАОУ «Школа №115»
12. Лицей ЮФУ
13. СУНЦ ЮФО
14. МБОУ «Школа № 90»

Ростовская область – 21 площадка



- Инженерно-технологическая академия ФГАОУ ВО «ЮФУ» г. Таганрог
- МБУ ДО «Детская художественная школа им. И.И. Крылова» г. Азова
- МБУ ДО «Детская художественная школа им. Н.Н. Дубовского» г. Новочеркаска
- ДАХШ РЦАХДП ААИ ЮФУ, отделение г. Зернограда
- МБОУ СОШ № 4 г. Белая Калитва
- МБОУ Веселовская СОШ № 1 пос. Весёлый
- МБОУ ДО Егорлыкский Центр внешкольной работы, пос. Егорлыкский
- МБОУ Багаевская СОШ № 2, ст. Багаевская
- МАОУ СОШ №37 с углубленным изучением искусств и английского языка г. Таганрог
- МАУ ДО «Таганрогская детская художественная школа им. С.И. Блонской» г. Таганрога
- МБОУ СОШ №1 г. Аксай
- МБУ ДО АР «ДШИ п. Рассвет»
- МБУ ДО ДХШ г. Сальск
- МБУ ДО ДДТ г. Батайска
- МБУ ДО ДХШ г. Волгодонск
- МБУ ДО ДШИ г. Волгодонск
- МБОУ ДО ЦДТ ст. Казанская
- МБУ ДО г. Шахты «Школа Искусств» структурное подразделение Центр Искусств им. В.А. Серова
- МБОУ ДО «Центр внешкольной работы» с. Покровское
- МБОУ ДО «Детская школа искусств им. Я. Д. Минченкова» города Каменск-Шахтинский
- ГБПОУ РО "Волгодонский техникум металлообработки и машиностроения"

Учащиеся из более **400 населенных пунктов** приняли участие в отборочном муниципальном этапе **XV ЮРМОШ 2022/23 уч. году из 62 регионов РФ и 3 стран ближнего зарубежья**

32 региона, где было зарегистрировано более 5 человек участников

14 наиболее активных регионов, где было более 50 участников

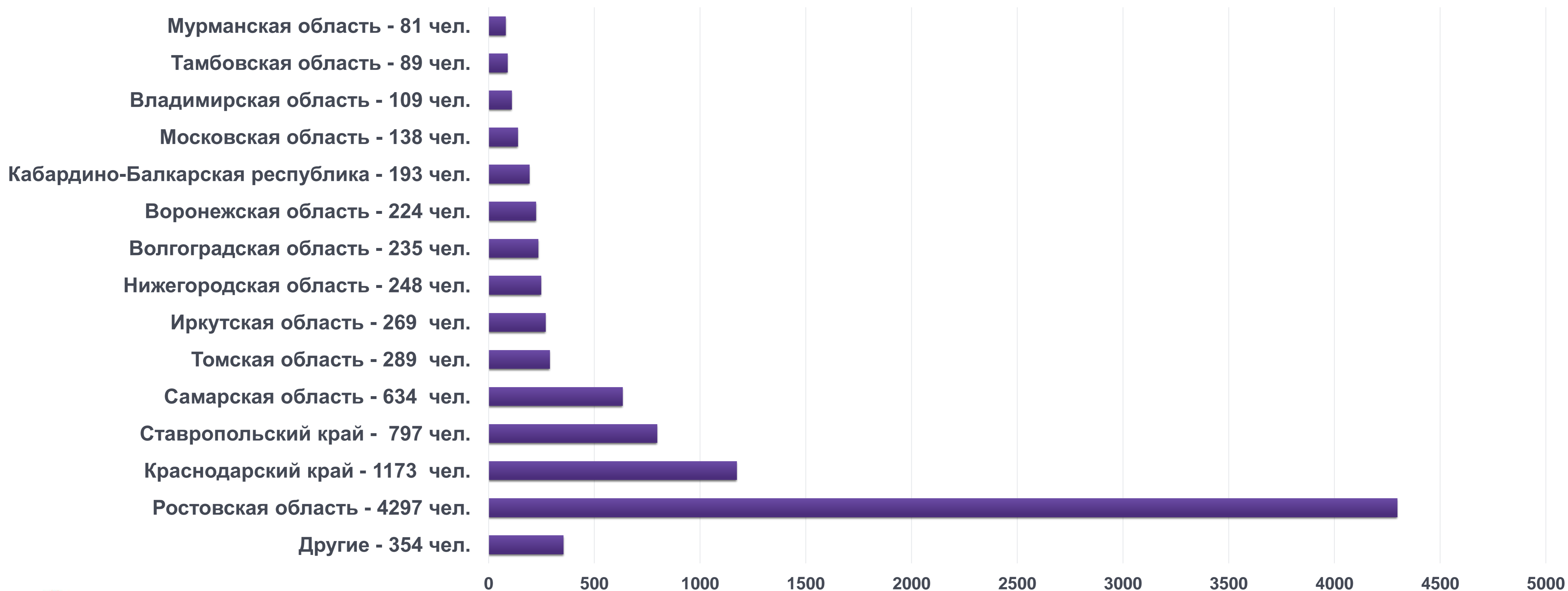



- Этапы Олимпиады проводятся на площадках на основе заключенных договоров о творческом сотрудничестве ЮФУ с образовательными учреждениями, реализующими программы архитектурно-художественного обучения и развития школьников.
- **Из 1000 участников 1 этапа – 50 чел. = 5% призеры и победители заключительного этапа**

Организация этапов XV ЮРМОШ в 2022-23 учебном году

ОТБОРОЧНЫЙ МУНИЦИПАЛЬНЫЙ ЭТАП 9130 участника

69 площадок проведения с 1 ноября по 11 января 2023 г.

ОТБОРОЧНЫЙ РЕГИОНАЛЬНЫЙ ЭТАП 4073 участников

69 площадок проведения с 18 января по 3 февраля 2023 г.

ЗАКЛЮЧИТЕЛЬНЫЙ ЭТАП 2168 участников

56 площадок проведения 9, 10, 11, 12 марта 2023 г.

Статистика победителей и призеров заключительного этапа XV ЮРМОШ – 2023 по регионам РФ

Регион РФ	Количество участников первого отборочного этапа	Количество победителей и призеров заключит. этапа	% победителей и призеров от количества участников
Ростовская область	4297	205	4,8 %
Краснодарский край	1173	112	9,5 %
Ставропольский край	797	45	5,6 %
Самарская область	634	35	5,5 %
Томская область	289	9	3,1 %
Иркутская область	269	24	8,9 %
Нижегородская область	248	19	7,7 %
Волгоградская область	235	21	8,9 %
Воронежская область	224	8	3,6 %
Кабардино-Балкарская республика	193	2	1,0 %
Московская область	138	3	2,2 %
Владимирская область	109	20	18,3 %
Тамбовская область	89	6	6,7 %
Мурманская область	81	5	6,2 %
Город Москва	37	1	2,7 %
Алтайский край	32	1	3,1 %
Белгородская область	27	2	7,4 %
республика Крым	20	1	5,0 %
Город Санкт-Петербург	4	1	25,0 %
Свердловская область	3	1	33,3 %
Пермский край	1	1	100,0 %



**ЮРМОШ в
Академии архитектуры и
искусств ЮФУ**



ЮФУ открывает свои двери для вас

Уважаемые абитуриенты!
Подать документы для поступления
в Южный федеральный университет
можно лично в приёмную комиссию
информация о местах расположения
пунктов приёма документов будет
опубликована дополнительно

По почте

344006, г.Ростов-на-Дону,
ул.Большая Садовая, 105/42.

26/7/16

Завершения
приёма
документов



ИНФОРМАЦИОННОЕ СОПРОВОЖДЕНИЕ Южно-Российской межрегиональной олимпиады школьников «Архитектура и искусство»

Июль 2023 г. РЕЙТИНГ 9,1

ОКТАБРЬ 2022 – 9,0

Июль 2022 Г. - 8,8

АПРЕЛЬ 2021 Г. РЕЙТИНГ 8.3

ОЛИМПИАДА
Олимпиады Новости Журнал

Ростовская область

ЮРМОШ
«АРХИТЕКТУРА
И ИСКУССТВО»

Что нового Особенности Задания

★ Следить

Южно-Российская межрегиональная олимпиада школьников «Архитектура и искусство»

Рейтинг 9,1

Опубликованы итоги; следующее соревнование ожидается в ноябре 2023 года →

ИЗО Искусство Черчение

6–11 классы

Олимпиада проводится для всех желающих школьников 6–11 классов по предметам: рисунок, живопись, композиция, черчение... [Еще](#)

Москва

★ Следить

Южно-Российская межрегиональная олимпиада школьников «Архитектура и искусство»

Рейтинг 8,8

Олимпиада проводится для всех желающих школьников 6–11 классов по предметам: рисунок, живопись, композиция, черчение... [Еще](#)

Москва

★ Следить

Олимпиада проводится для всех желающих школьников 6–11 классов по предметам: рисунок, живопись, композиция, черчение... [Еще](#)

Февраль 2018 г. Рейтинг 7,0

ОЛИМПИАДА
Олимпиады Выездные школы Новости Журнал

Москва

ЮРМОШ
«АРХИТЕКТУРА
И ИСКУССТВО»

Что нового Особенности Задания Отзывы

★ Следить

Южно-Российская межрегиональная олимпиада школьников «Архитектура и искусство»

Рейтинг 7,0

Заключительный этап пройдет 13 марта →

ИЗО Искусство Черчение

6–11 классы

Что нового
17 января
Результаты первого этапа Южно-Российской олимпиады «Архитектура и искусство»

Расписание
Обновлено 23 января

Москва

★ Следить

Южно-Российская межрегиональная олимпиада школьников «Архитектура и искусство»

Рейтинг 8,3

Опубликованы итоги олимпиады →

ИЗО Искусство Черчение

6–11 классы

Олимпиада проводится для всех желающих школьников 6–11 классов по предметам: рисунок, живопись, композиция



АКАДЕМИЯ АРХИТЕКТУРЫ И ИСКУССТВ ЮЖНОГО ФЕДЕРАЛЬНОГО УНИВЕРСИТЕТА

НОВОСТИ ЮРМОШ

12 апреля 2021

Уважаемые участники XIII Южно-Российской межрегиональной олимпиады «Архитектура и искусство» по комплексу предметов (рисунок, живопись, композиция, черчение)!

Представляем Вам итоговый **Протокол заключительного этапа XIII ЮРМОШ - 2021**, в котором:

- отображены статистические данные за все этапы XIII ЮРМОШ - 2021
- учтены результаты заседания Апелляционной комиссии

Уважаемые победители и призеры XIII ЮРМОШ - 2021!

Перепроверьте свои данные в Протоколе. Об ошибках и технических ошибках необходимо сообщить письмом на почтовый адрес:

olimpiad_arch_and_art@mail.ru

- новости
- общая информация
- история
- участникам
- организаторам
- документы
- задания
- списки призеров
- работы 2015-2017

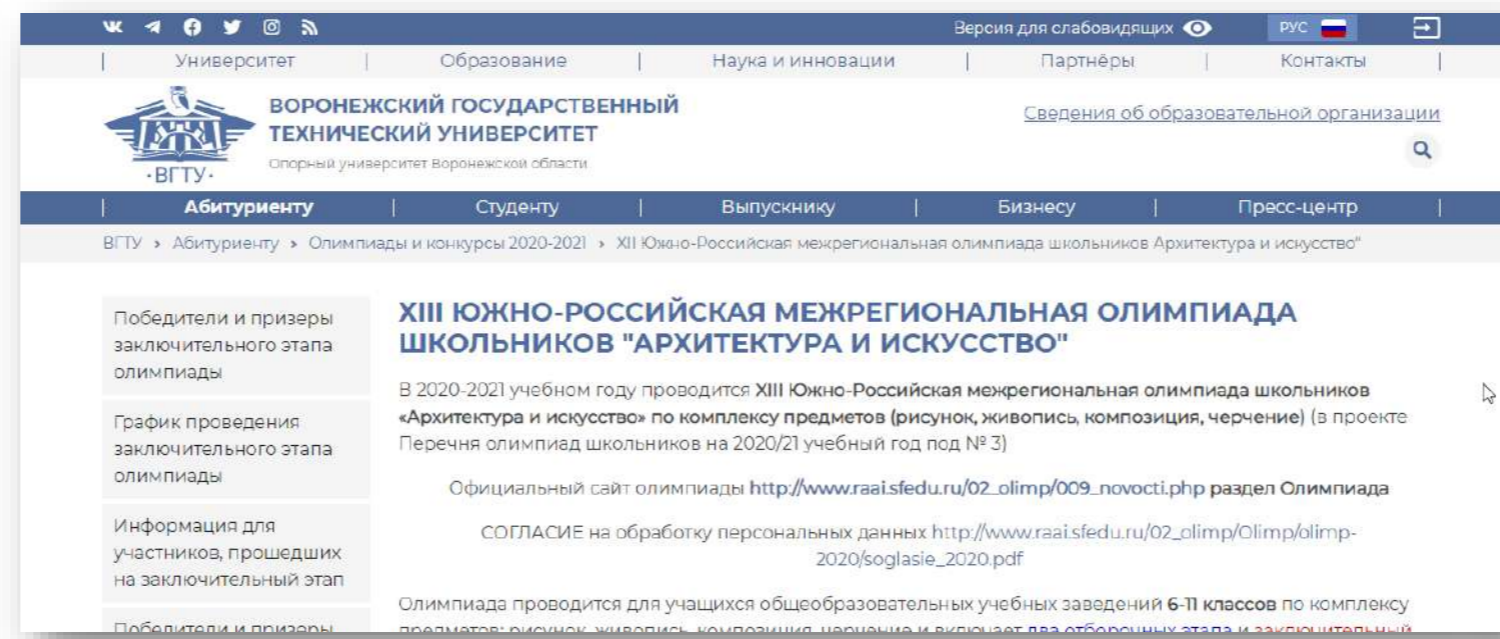

Воронежский государственный технический университет

XIII Южно-Российская межрегиональная олимпиада школьников «Архитектура и искусство»

В 2020-2021 учебном году проводится XIII Южно-Российская межрегиональная олимпиада школьников «Архитектура и искусство» по комплексу предметов (рисунок, живопись, композиция, черчение) (в проекте Перечня олимпиад школьников на 2020/21 учебный год под № 3)

Официальный сайт олимпиады http://www.raaisfedu.ru/02_olimp/009_novosti.php раздел Олимпиада

СОГЛАСИЕ на обработку персональных данных http://www.raaisfedu.ru/02_olimp/Olimp/olimp-2020/soglasie_2020.pdf

ВГТУ: <https://cchgeu.ru/abiturientu>

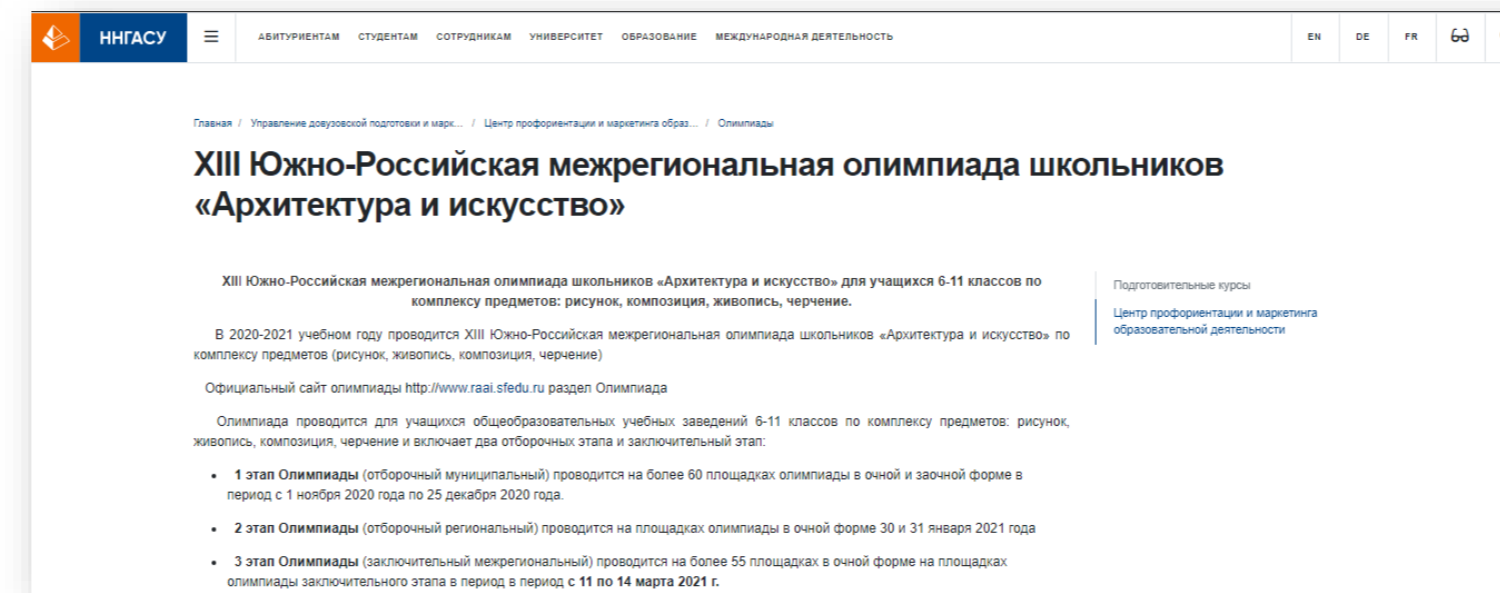

XIII Южно-Российская межрегиональная олимпиада школьников «Архитектура и искусство»

XIII Южно-Российская межрегиональная олимпиада школьников «Архитектура и искусство» для учащихся 6-11 классов по комплексу предметов: рисунок, композиция, живопись, черчение.

В 2020-2021 учебном году проводится XIII Южно-Российская межрегиональная олимпиада школьников «Архитектура и искусство» по комплексу предметов (рисунок, живопись, композиция, черчение) (в проекте Перечня олимпиад школьников на 2020/21 учебный год под № 3)

Официальный сайт олимпиады <http://www.raaisfedu.ru> раздел Олимпиада

Олимпиада проводится для учащихся общеобразовательных учебных заведений 6-11 классов по комплексу предметов: рисунок, живопись, композиция, черчение и включает два отборочных этапа и заключительный этап:

- 1 этап Олимпиады (отборочный муниципальный) проводится на более 60 площадках олимпиады в очной и заочной форме в период с 1 ноября 2020 года по 25 декабря 2020 года.
- 2 этап Олимпиады (отборочный региональный) проводится на площадках олимпиады в очной форме 30 и 31 января 2021 года
- 3 этап Олимпиады (заключительный межрегиональный) проводится на более 55 площадках в очной форме на площадках олимпиады заключительного этапа в период с 11 по 14 марта 2021 г.

ННГАСУ: http://nngasu.ru/dovuz_podgot

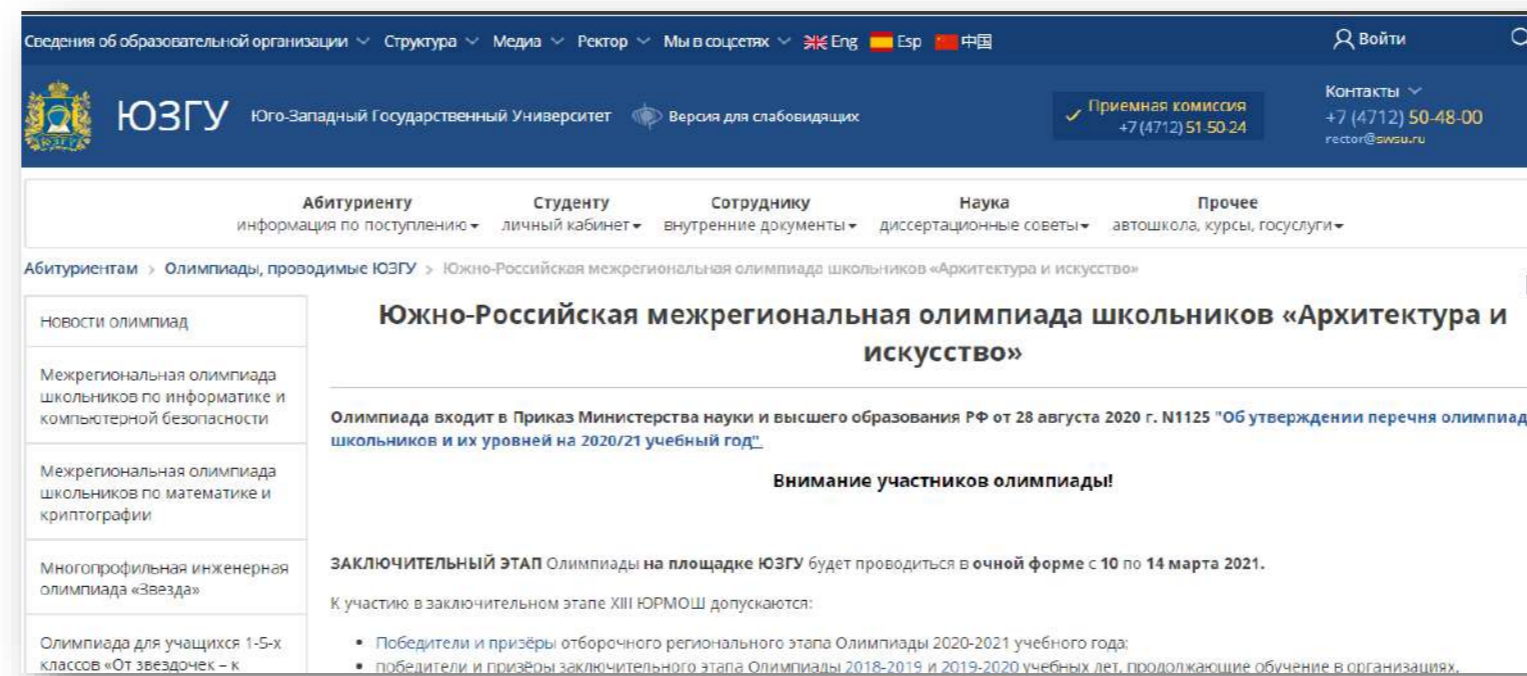

Южно-Российская межрегиональная олимпиада школьников «Архитектура и искусство»

Олимпиада входит в Приказ Министерства науки и высшего образования РФ от 28 августа 2020 г. N1125 "Об утверждении перечня олимпиад школьников и их уровней на 2020/21 учебный год".

Внимание участников олимпиады!

ЗАКЛЮЧИТЕЛЬНЫЙ ЭТАП Олимпиады на площадке ЮЗГУ будет проводиться в очной форме с 10 по 14 марта 2021.

К участию в заключительном этапе XIII ЮРМОШ допускаются:

- Победители и призеры отборочного регионального этапа Олимпиады 2020-2021 учебного года;
- победители и призеры заключительного этапа Олимпиады 2018-2019 и 2019-2020 учебных лет, продолжающие обучение в организации.

ЮЗГУ: <https://swsu.ru/olimp/>

Ростовская область

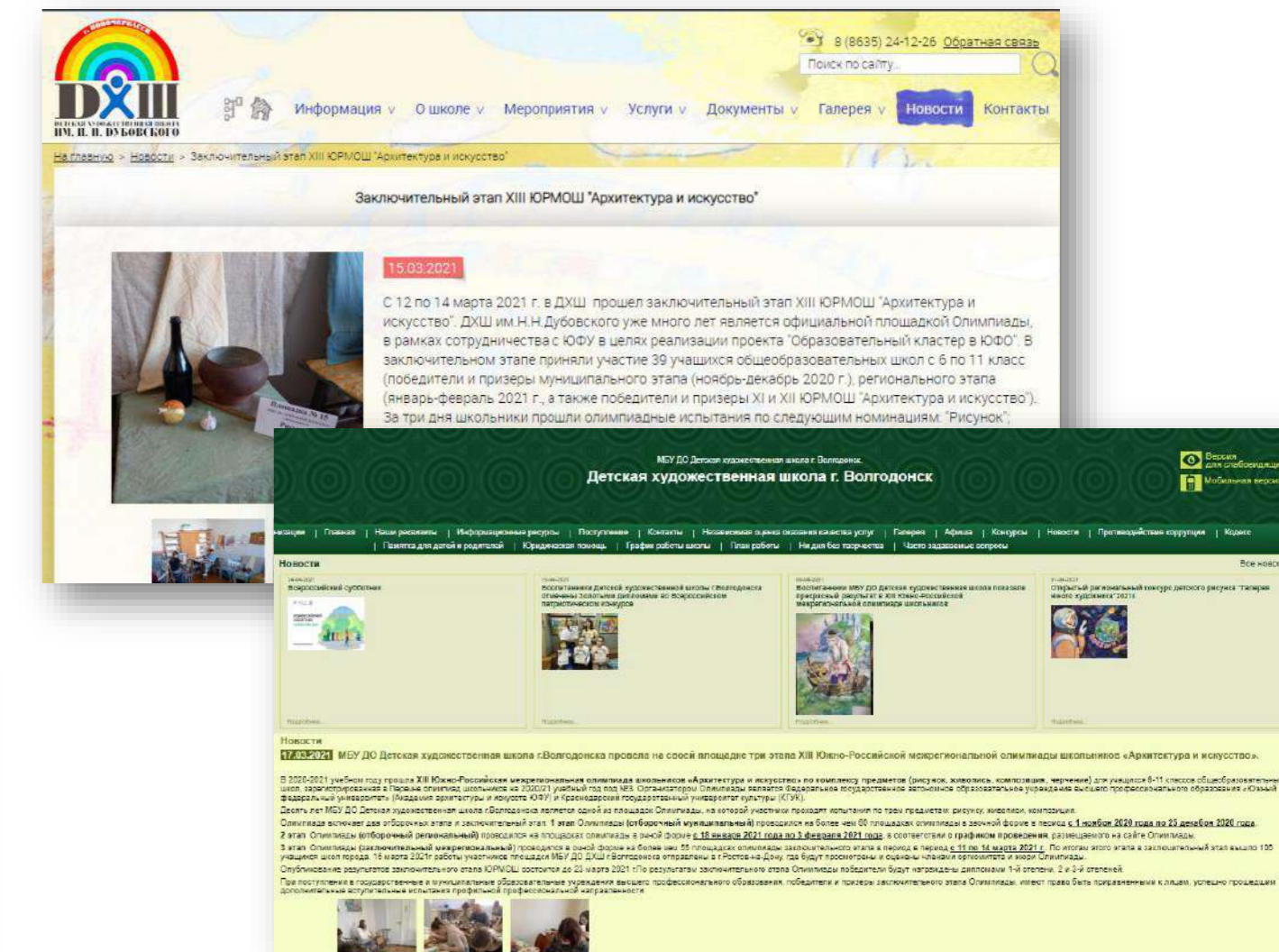

Заключительный этап XIII ЮРМОШ «Архитектура и искусство»

С 12 по 14 марта 2021 г. в ДИШ прошел заключительный этап XIII ЮРМОШ «Архитектура и искусство». ДИШ им Н.И. Дубовского уже много лет является официальной площадкой Олимпиады, в рамках сотрудничества с ЮФУ в целях реализации проекта «Образовательный кластер в ЮФО». В заключительном этапе приняли участие 39 учащихся общеобразовательных школ с 6 по 11 класс (победители и призеры муниципального этапа (ноябрь-декабрь 2020 г.), регионального этапа (январь-февраль 2021 г.), а также победители и призеры XI и XII ЮРМОШ «Архитектура и искусство»). За три дня школьники прошли олимпиадные испытания по следующим номинациям: «Рисунок».

Муниципальное автономное учреждение дополнительного образования городского округа Королёв Московской области «Школа искусств»

Россия, Московская область, город Королёв, улица Пионерская, дом 41А

Телефон: +7 (495) 511-24-09
E-mail: shkola_isk@mail.ru

Регионы РФ

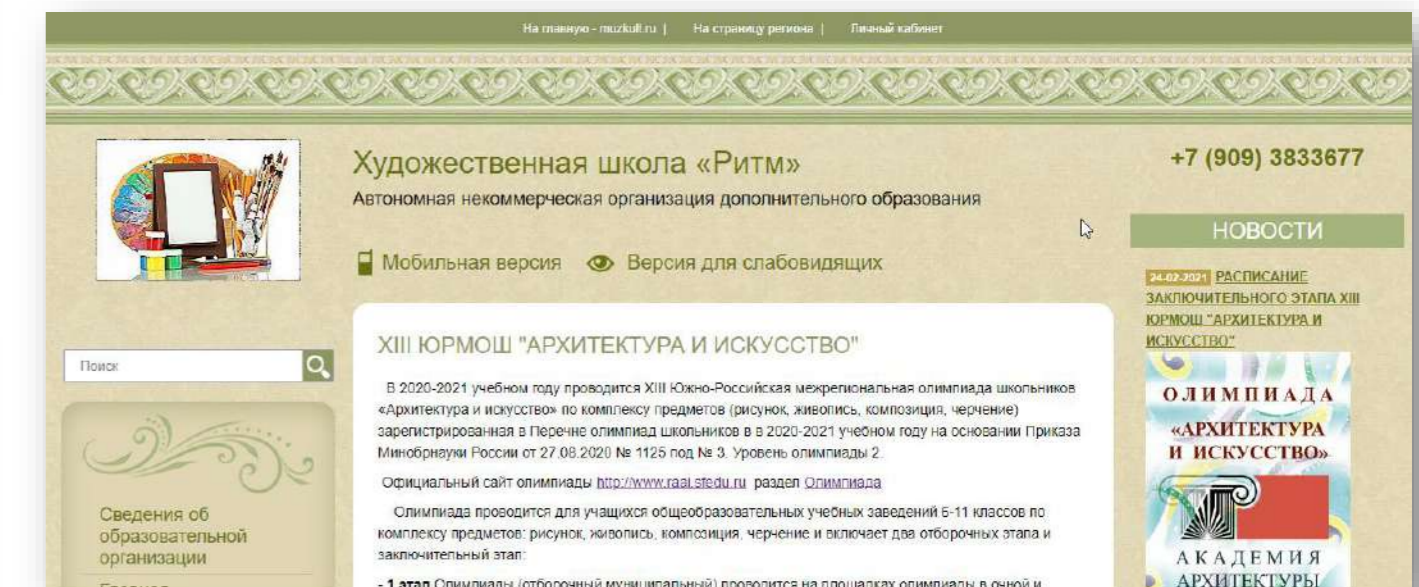

Художественная школа «Ритм»

Автономная некоммерческая организация дополнительного образования

+7 (909) 3833677

XIII ЮРМОШ «АРХИТЕКТУРА И ИСКУССТВО»

В 2020-2021 учебном году проводится XIII Южно-Российская межрегиональная олимпиада школьников «Архитектура и искусство» по комплексу предметов (рисунок, живопись, композиция, черчение) (в проекте Перечня олимпиад школьников на 2020-2021 учебном году на основании приказа Минобрнауки России от 27.08.2020 № 1125 под № 3. Уровень олимпиады: 2).

Официальный сайт олимпиады: www.raaisfedu.ru раздел Олимпиада

Олимпиада проводится для учащихся общеобразовательных учебных заведений 6-11 классов по комплексу предметов: рисунок, живопись, композиция, черчение и включает два отборочных этапа и заключительный этап:

- 1 этап Олимпиады (отборочный муниципальный) проводится на площадках олимпиады в очной и заочной форме в период с 1 ноября 2020 года по 25 декабря 2020 года.
- 2 этап Олимпиады (отборочный региональный) проводится на площадках олимпиады в очной форме 30 и 31 января 2021 года
- 3 этап Олимпиады (заключительный межрегиональный) проводится на более 55 площадках в очной форме на площадках олимпиады заключительного этапа в период с 11 по 14 марта 2021 г.

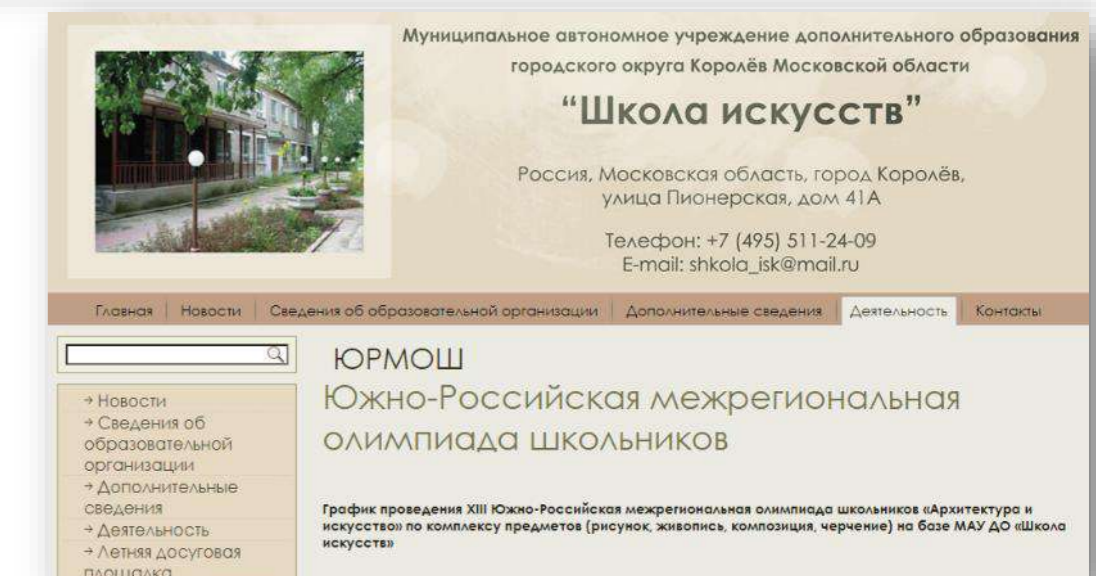

Муниципальное автономное учреждение дополнительного образования городского округа Королёв Московской области

«Школа искусств»

Россия, Московская область, город Королёв, улица Пионерская, дом 41А

Телефон: +7 (495) 511-24-09
E-mail: shkola_isk@mail.ru

ЮРМОШ
Южно-Российская межрегиональная олимпиада школьников

График проведения XIII Южно-Российская межрегиональная олимпиада школьников «Архитектура и искусство» по комплексу предметов (рисунок, живопись, композиция, черчение) на базе МАУ ДО «Школа искусств»

- + Новости
- + Сведения об образовательной организации
- + Дополнительные сведения
- + Деятельность
- + Летняя досуговая площадка

Академия архитектуры и искусств ЮФУ: <http://www.raai.sfedu.ru/>

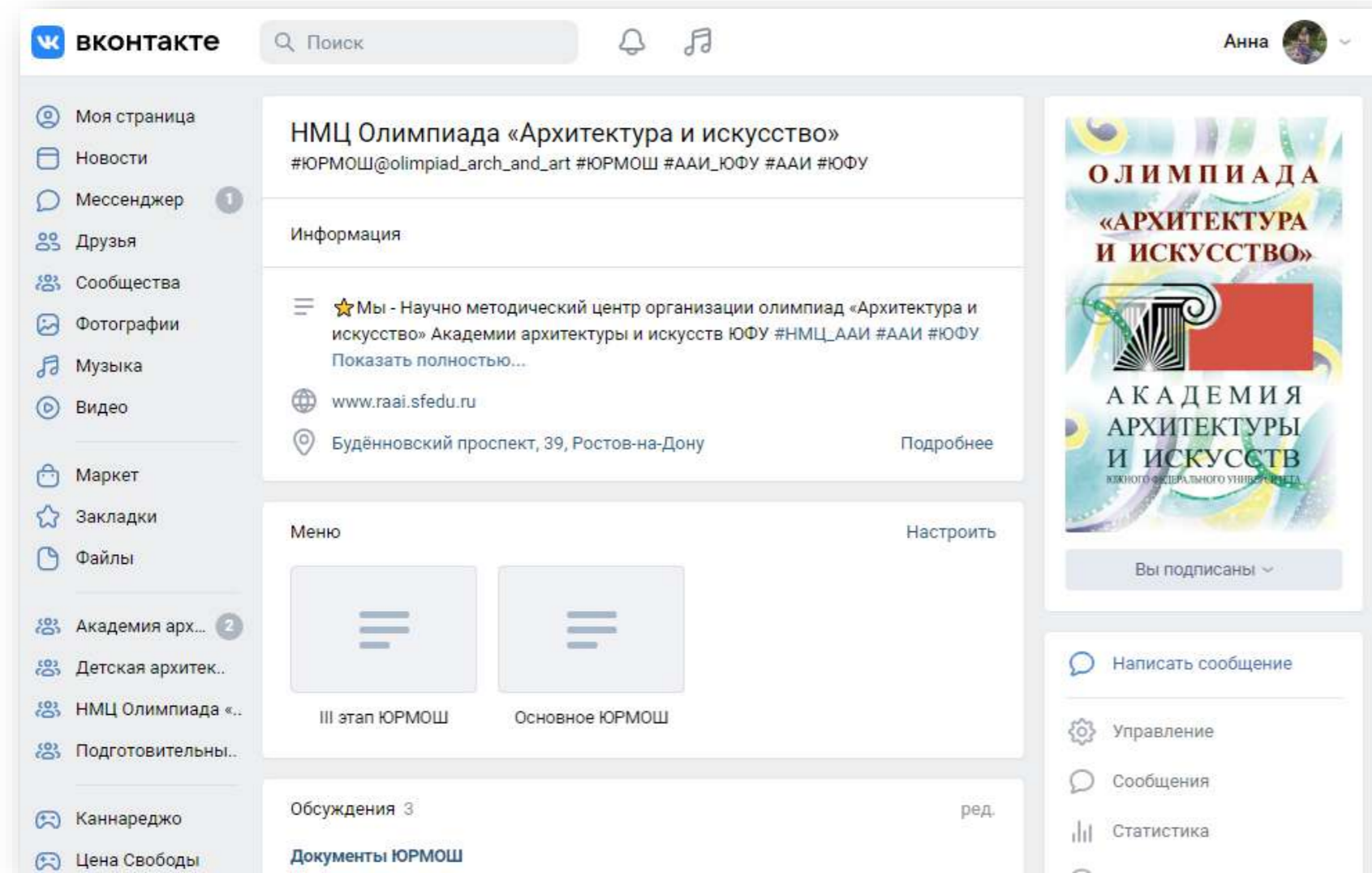

Моя страница

Новости

Мессенджер

Друзья

Сообщества

Фотографии

Музыка

Видео

Маркет

Закладки

Файлы

Академия арх...

Детская архитек...

НМЦ Олимпиада «...

Подготовительны...

Каннареджо

Цена Свободы

НМЦ Олимпиада «Архитектура и искусство»
#ЮРМОШ@olimpiad_arch_and_art #ЮРМОШ #ААИ_ЮФУ #ААИ #ЮФУ

Информация

Мы - Научно методический центр организации олимпиад «Архитектура и искусство» Академии архитектуры и искусств ЮФУ #НМЦ_ААИ #ААИ #ЮФУ

Показать полностью...

www.raai.sfedu.ru

Будёновский проспект, 39, Ростов-на-Дону

Меню

III этап ЮРМОШ

Основное ЮРМОШ

Написать сообщение

Управление

Сообщения

Статистика

Обсуждения 3

Документы ЮРМОШ

ААИ ЮФУ: https://vk.com/olimpiad_arch_and_art



ЮФУ открывает свои двери для вас

Уважаемые абитуриенты!
Подать документы для поступления
в Южный федеральный университет
можно лично в приёмную комиссию
информация о местах расположения
пунктов приёма документов будет
опубликована дополнительно

По почте

344006, г.Ростов-на-Дону,
ул.Большая Садовая, 105/42.

26/7/16
Завершения
приёма
документов



**ФОТО РАБОТ победителей и призеров
Южно-Российской межрегиональной
олимпиады школьников
«Архитектура и искусство»**



Фото работ победителей и призеров среди школьников 10 и 11 классов по номинации «Рисунок»



Фото работ победителей и призеров среди школьников 8-9 классов по номинации «Рисунок»

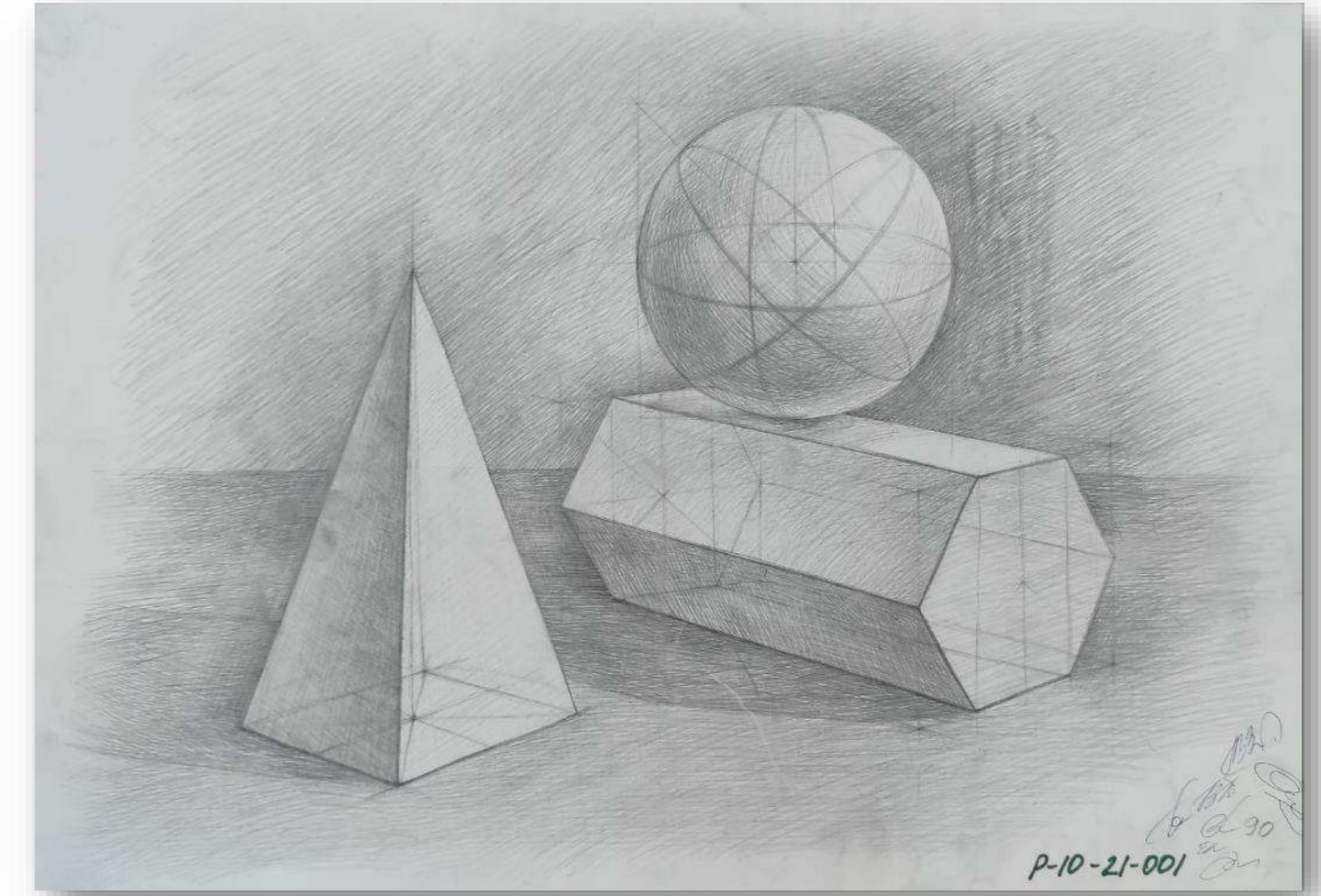
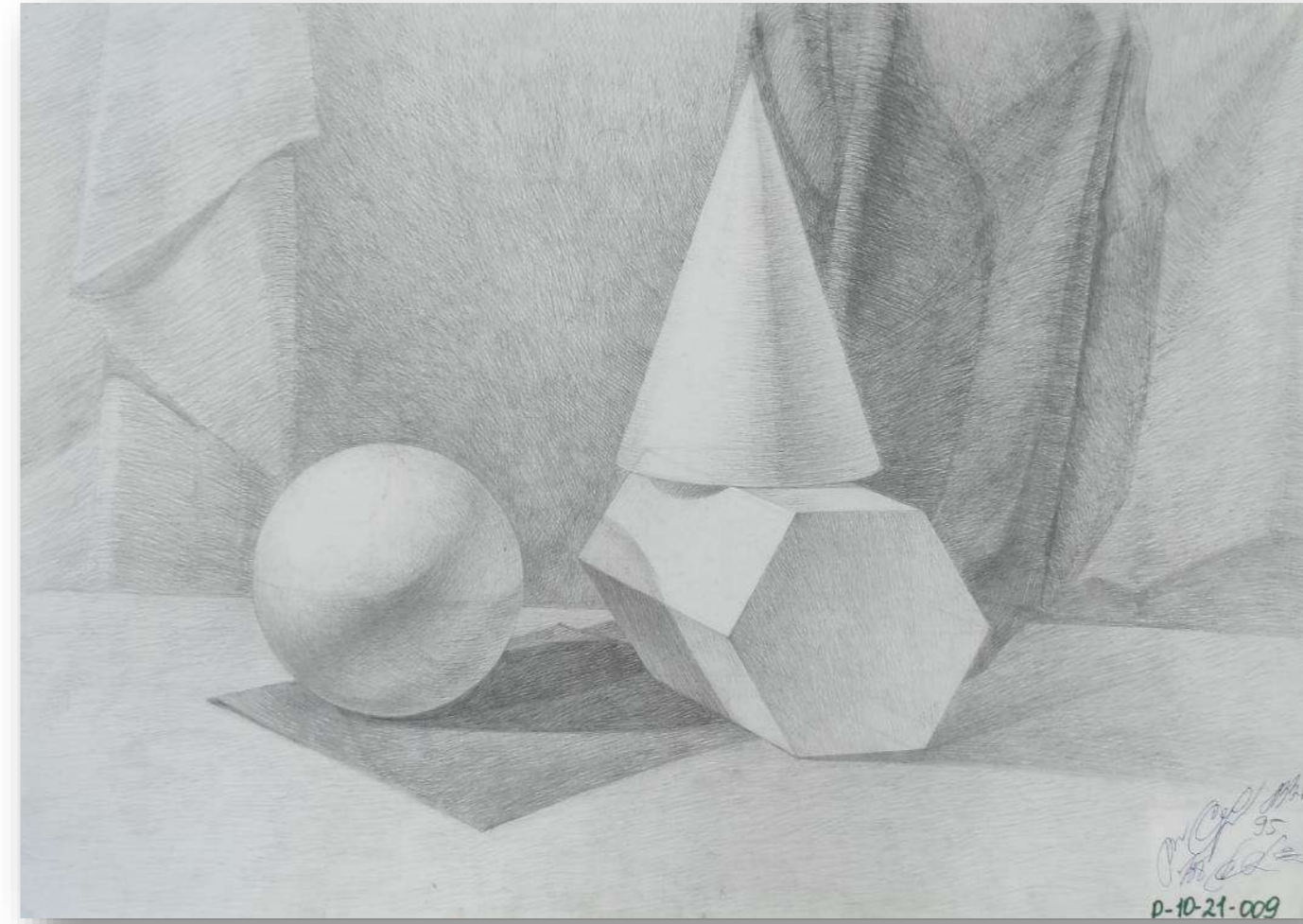
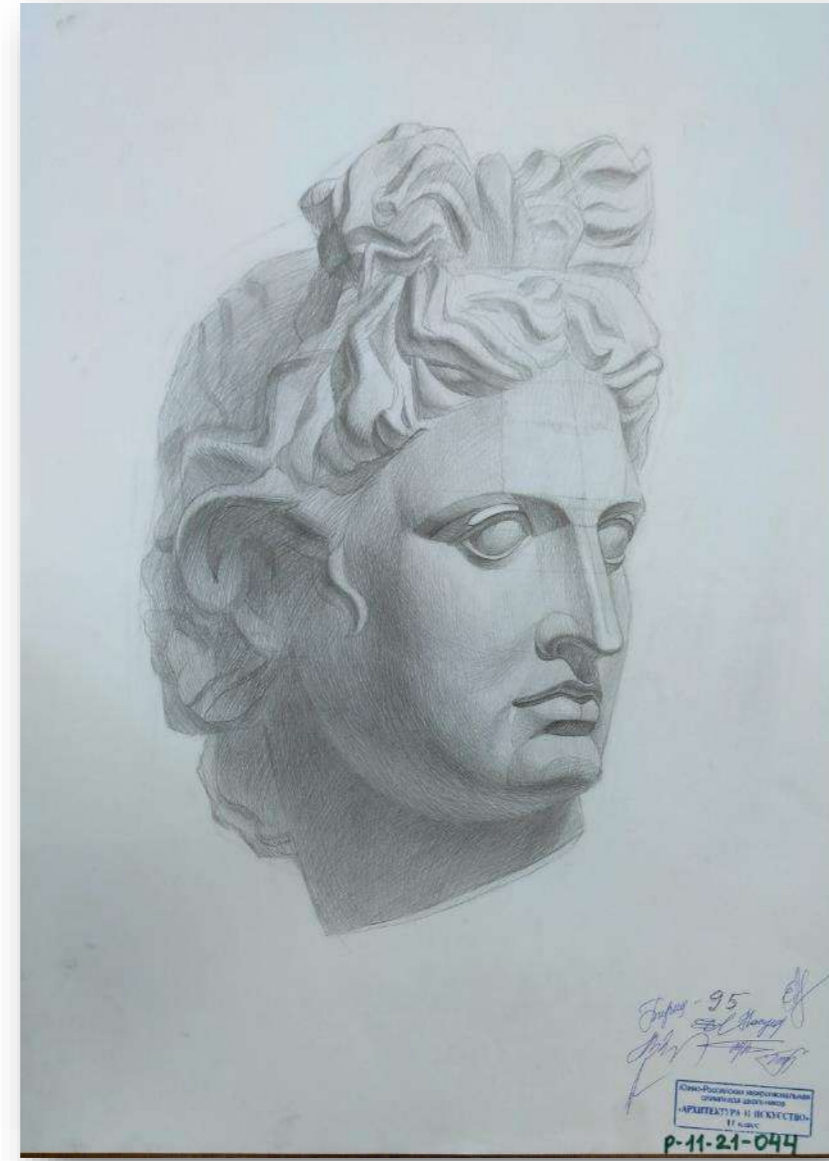
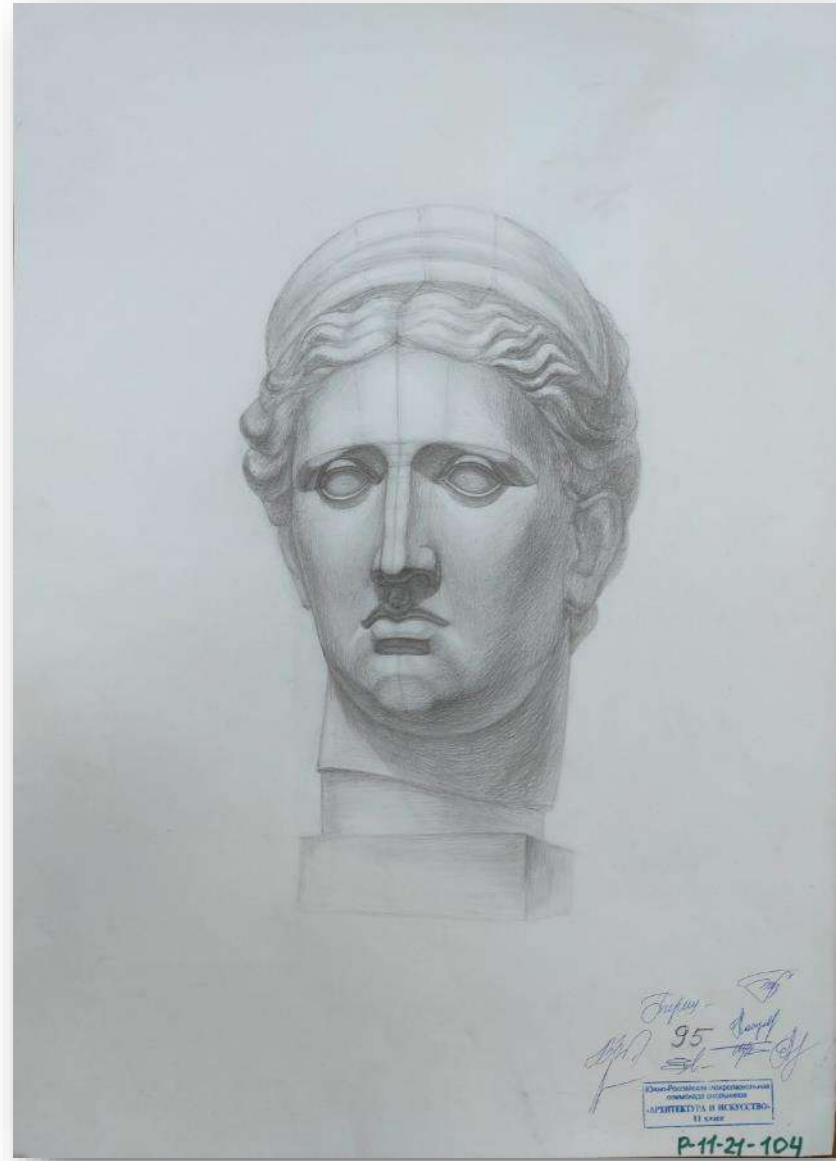

Фото работ победителей и призеров
среди школьников 11 классов по номинации «Живопись»

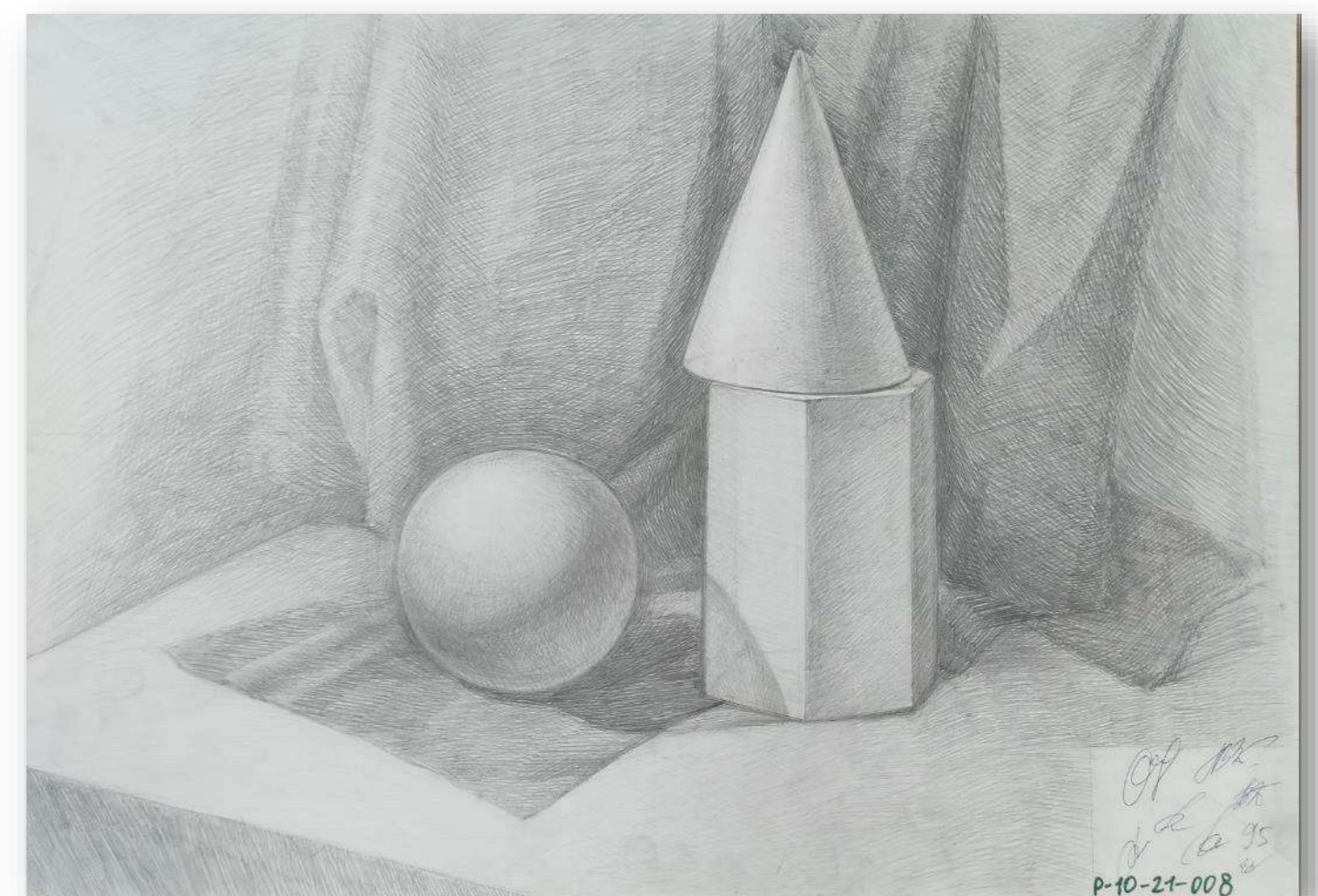
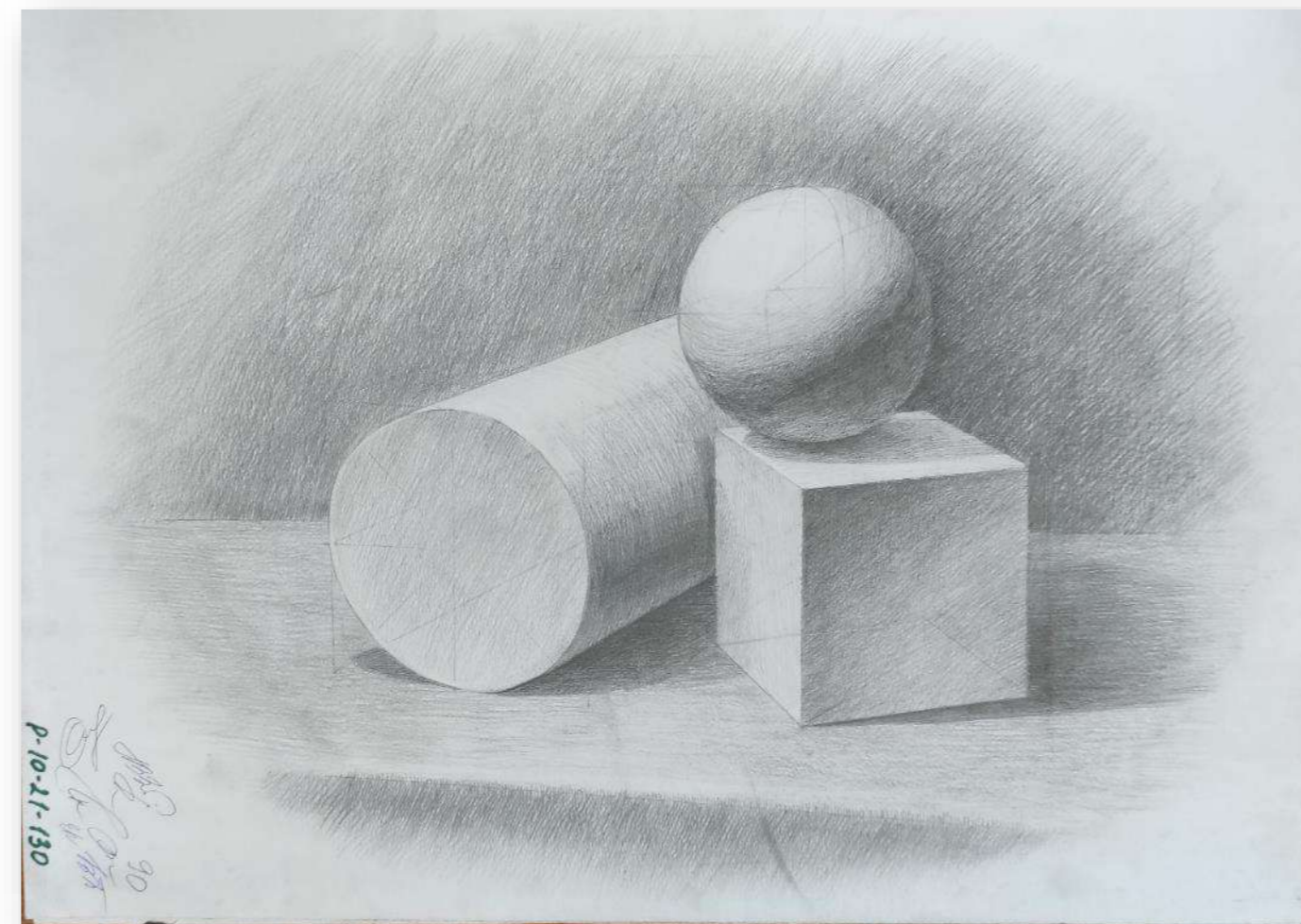
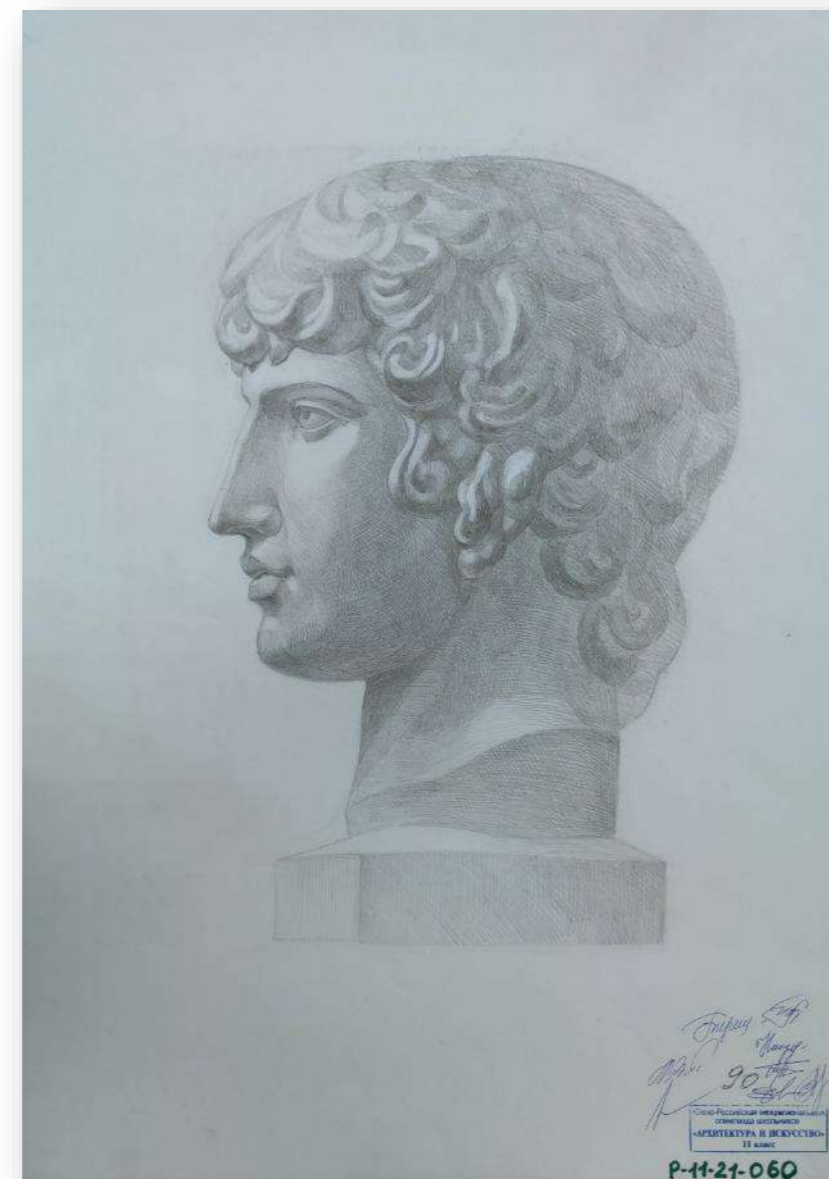

Фото работ победителей и призеров среди школьников
10 классов по номинации «Живопись»

Фото работ победителей и призеров
среди школьников 8-9 классов по номинации «Живопись»

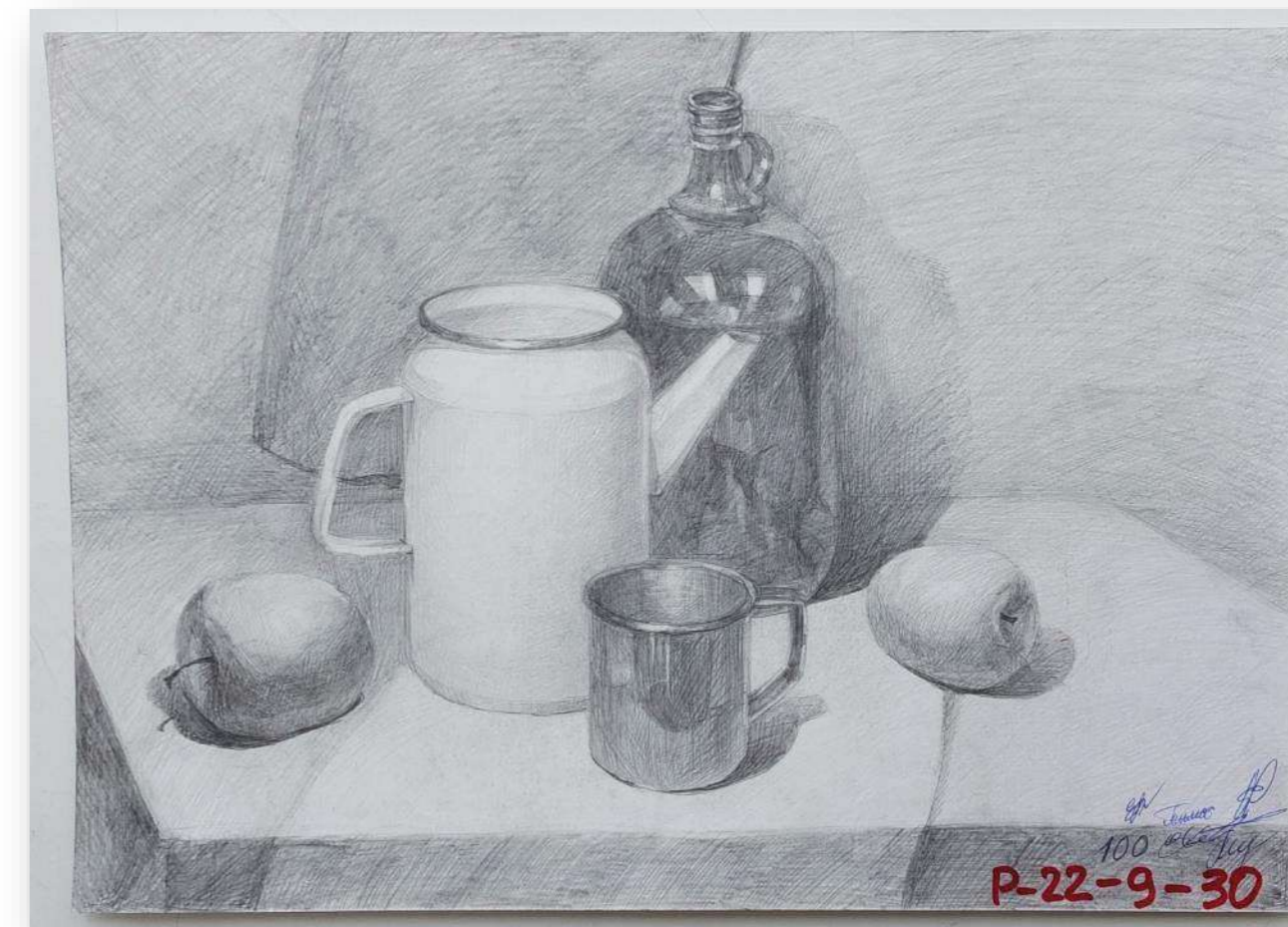
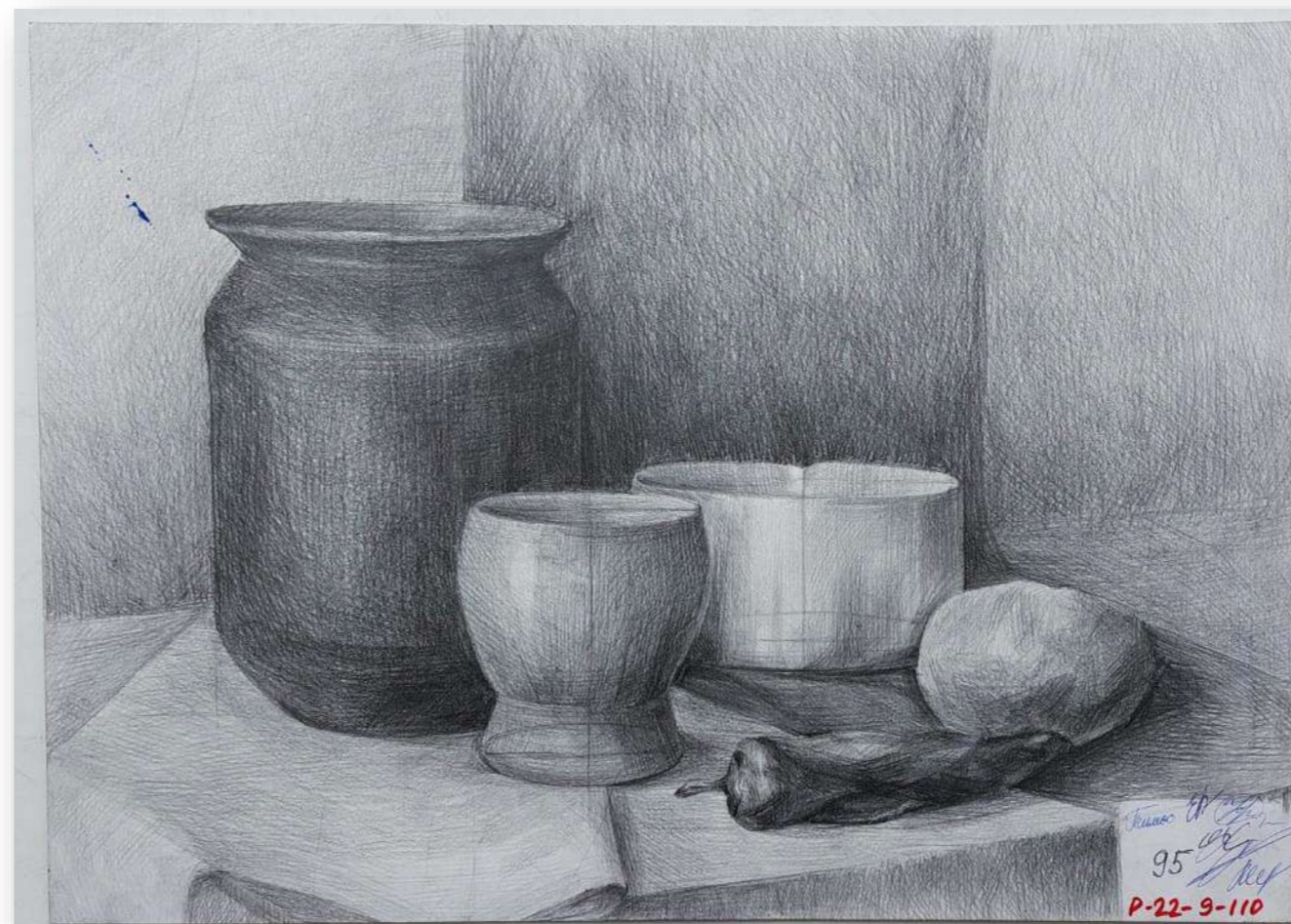
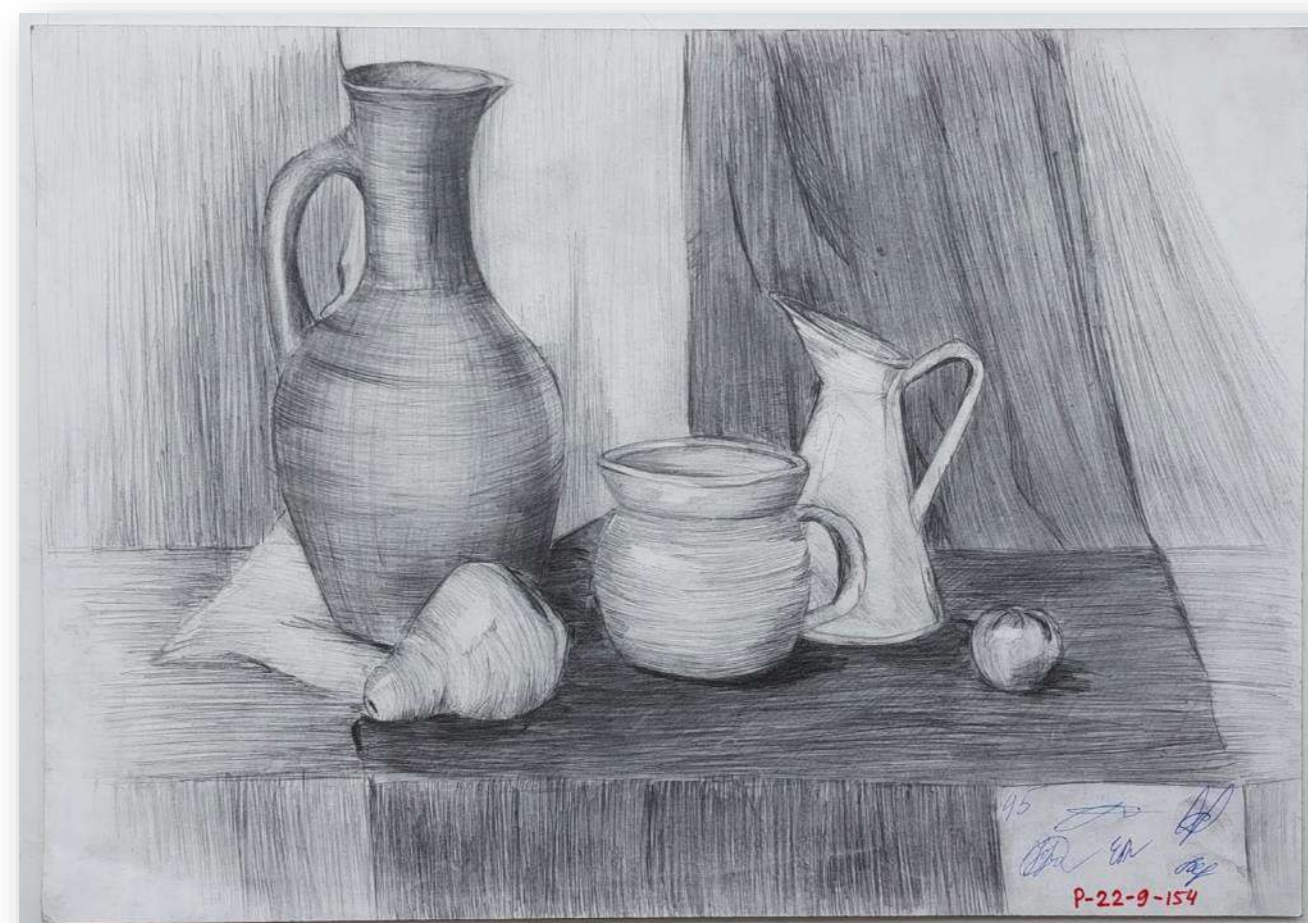
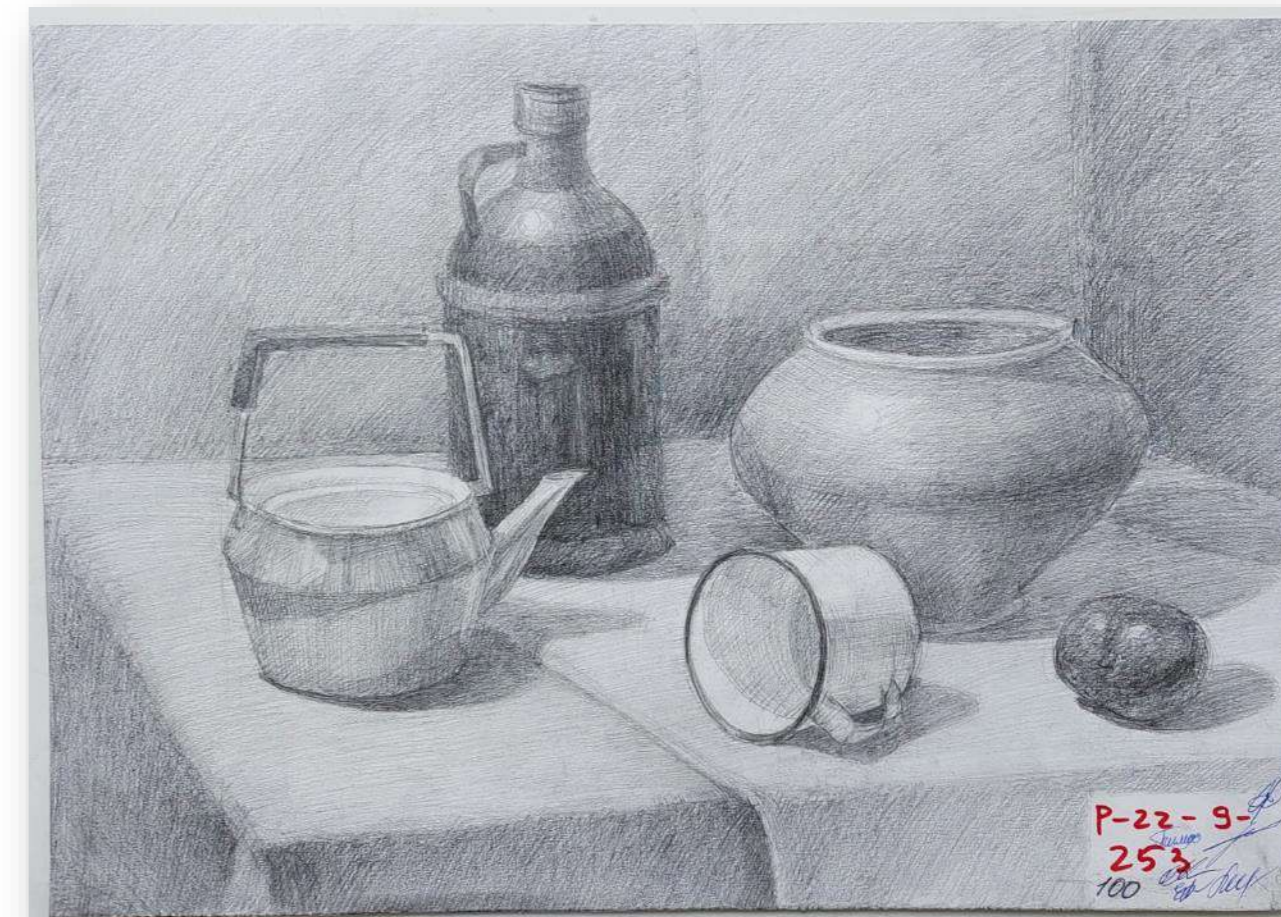
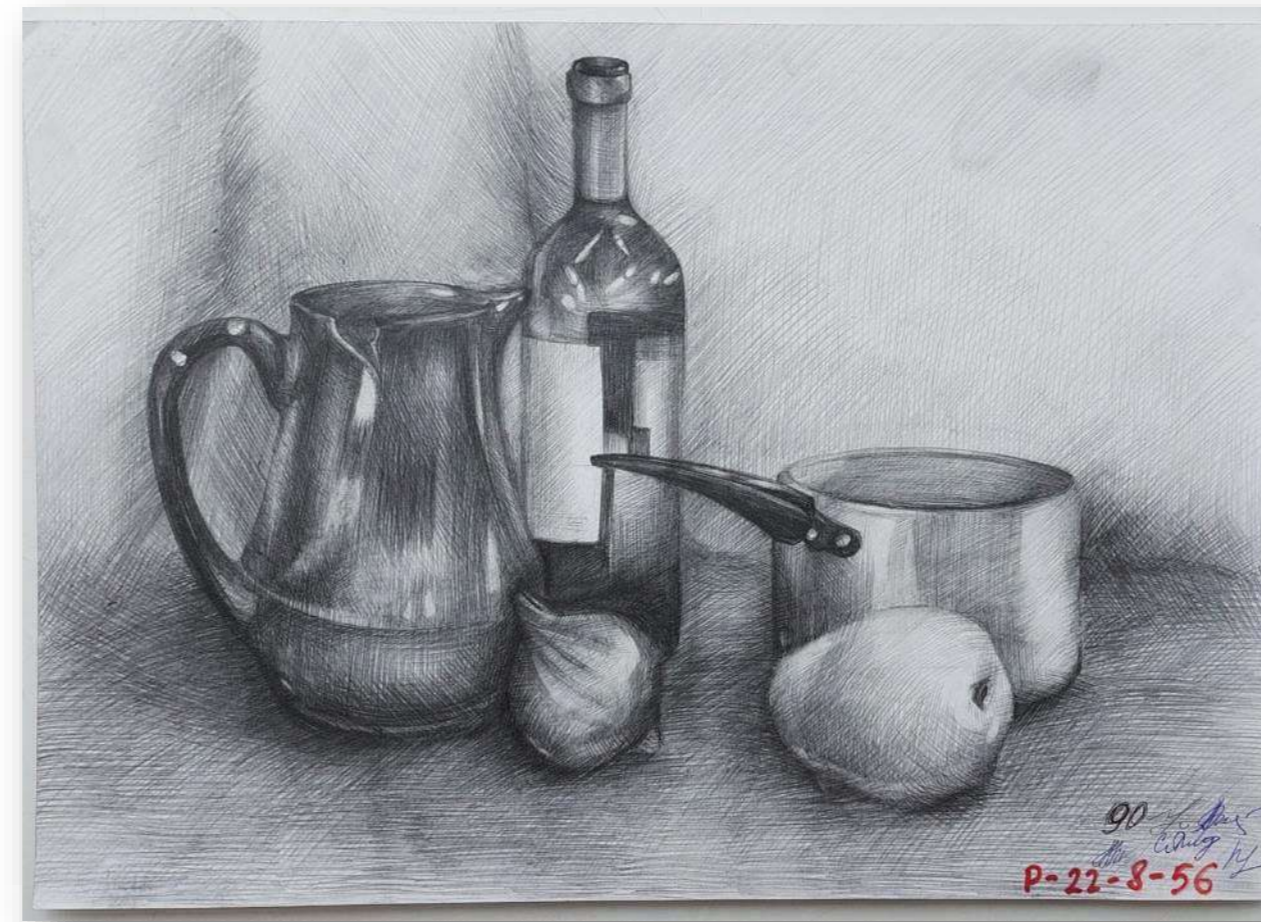

Фото работ победителей и призеров среди школьников 11 классов по номинации «Композиция»

Фото работ победителей и призеров среди школьников 10 классов по номинации «Композиция»



Фото работ победителей и призеров среди школьников 8-9 классов по номинации «Композиция тематическая»

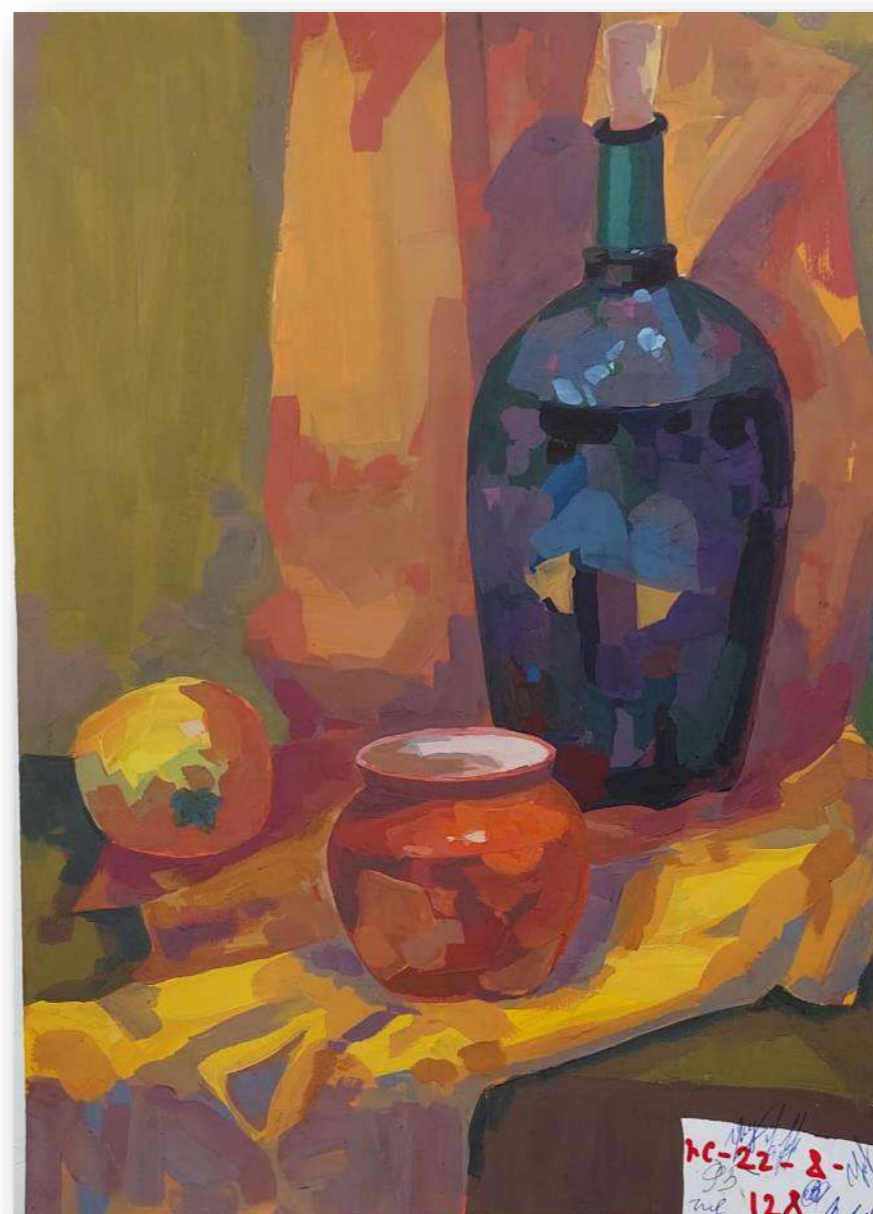

Фото работ победителей и призеров среди школьников 11 классов по номинации «Композиция»

Фото работ победителей и призеров среди школьников 10 классов по номинации «Композиция»



Фото работ победителей и призеров среди школьников 11 классов по номинации «Черчение»

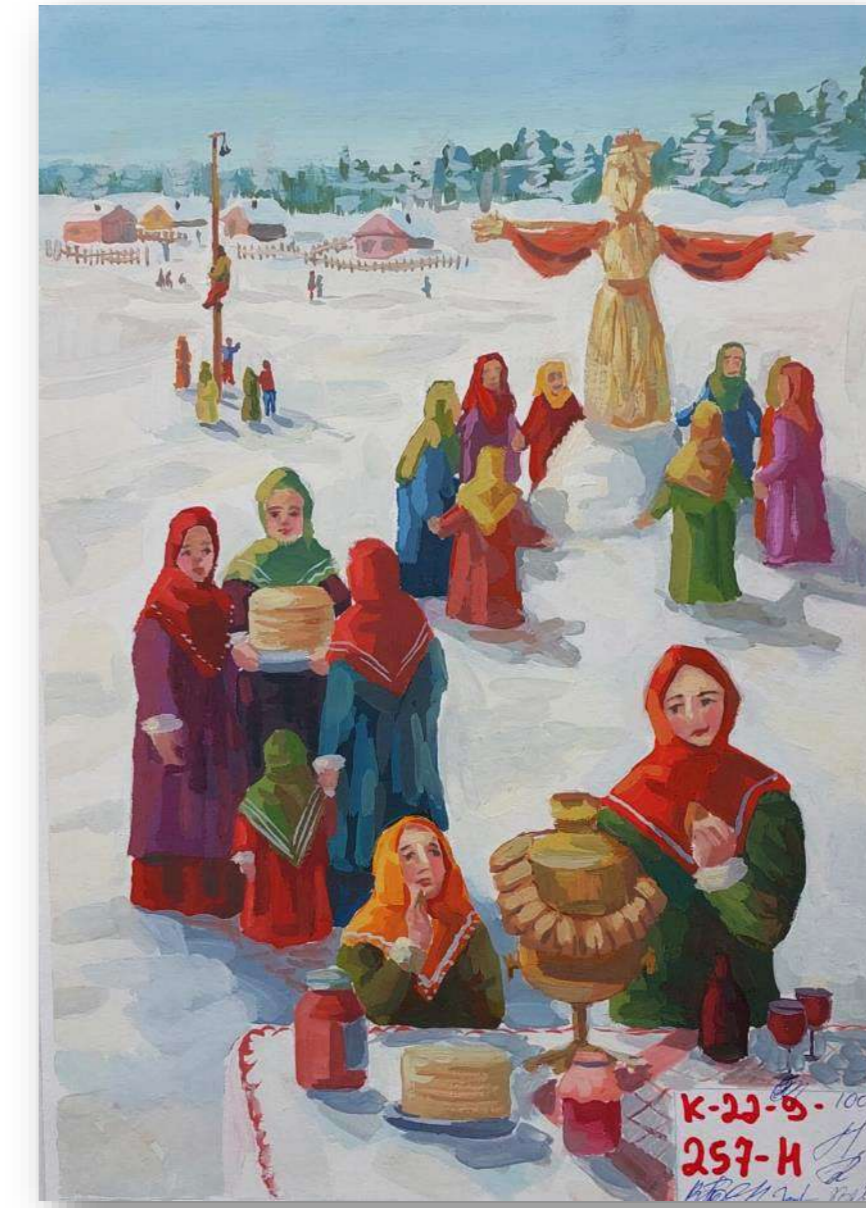

Фото работ победителей и призеров среди школьников 10 классов по номинации «Черчение»

СПАСИБО ЗА ВНИМАНИЕ!

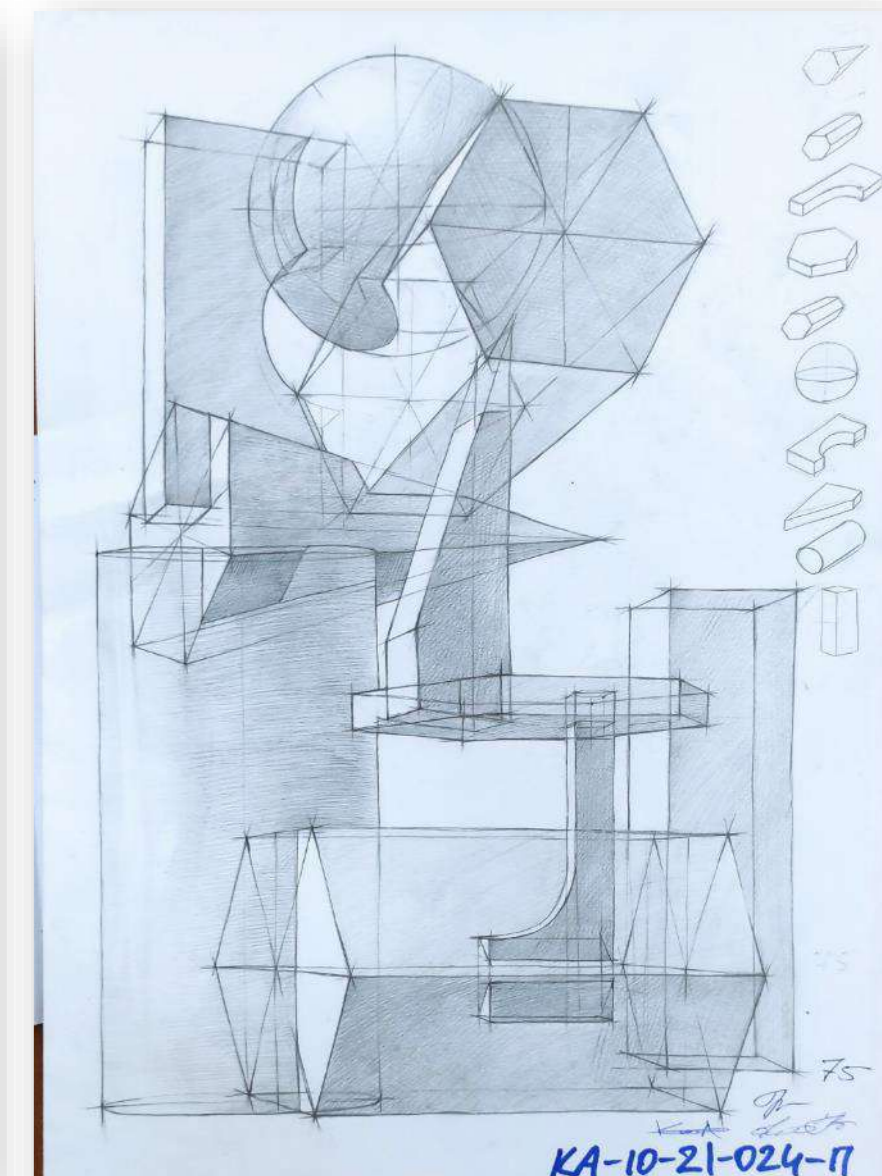
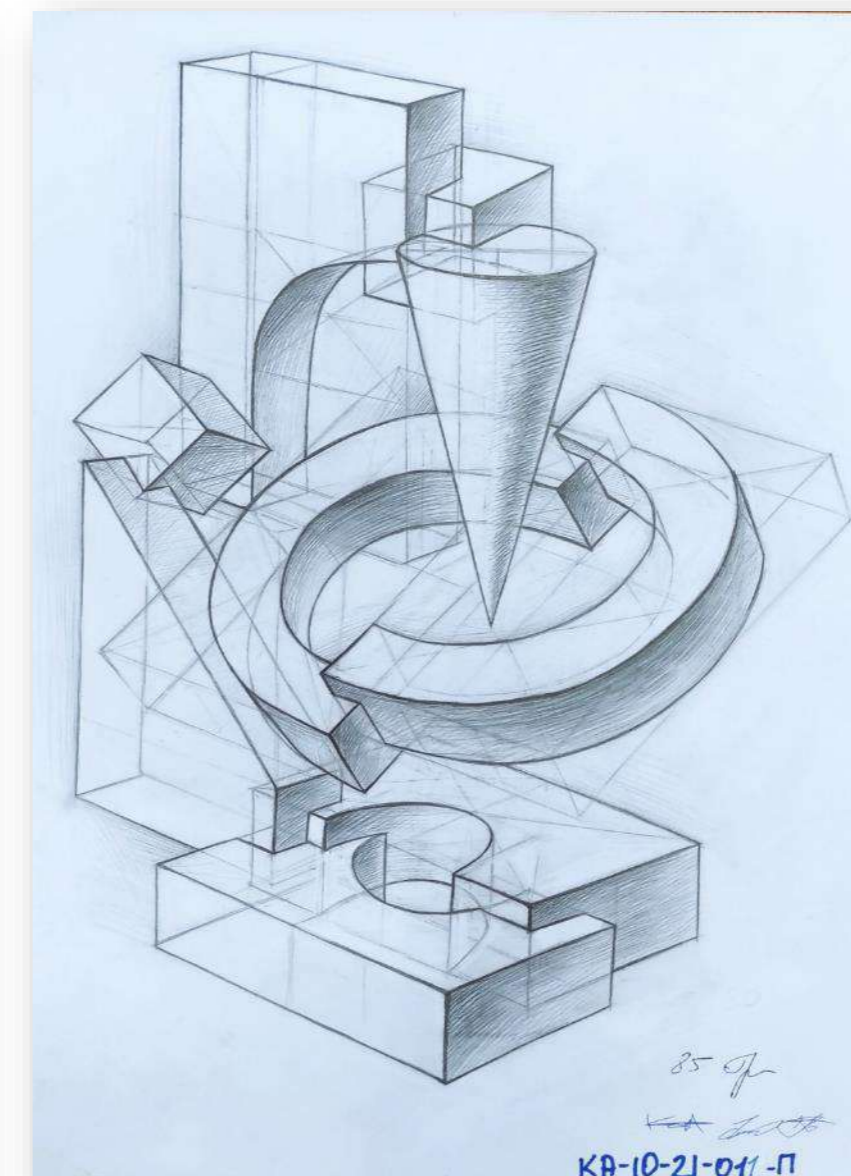
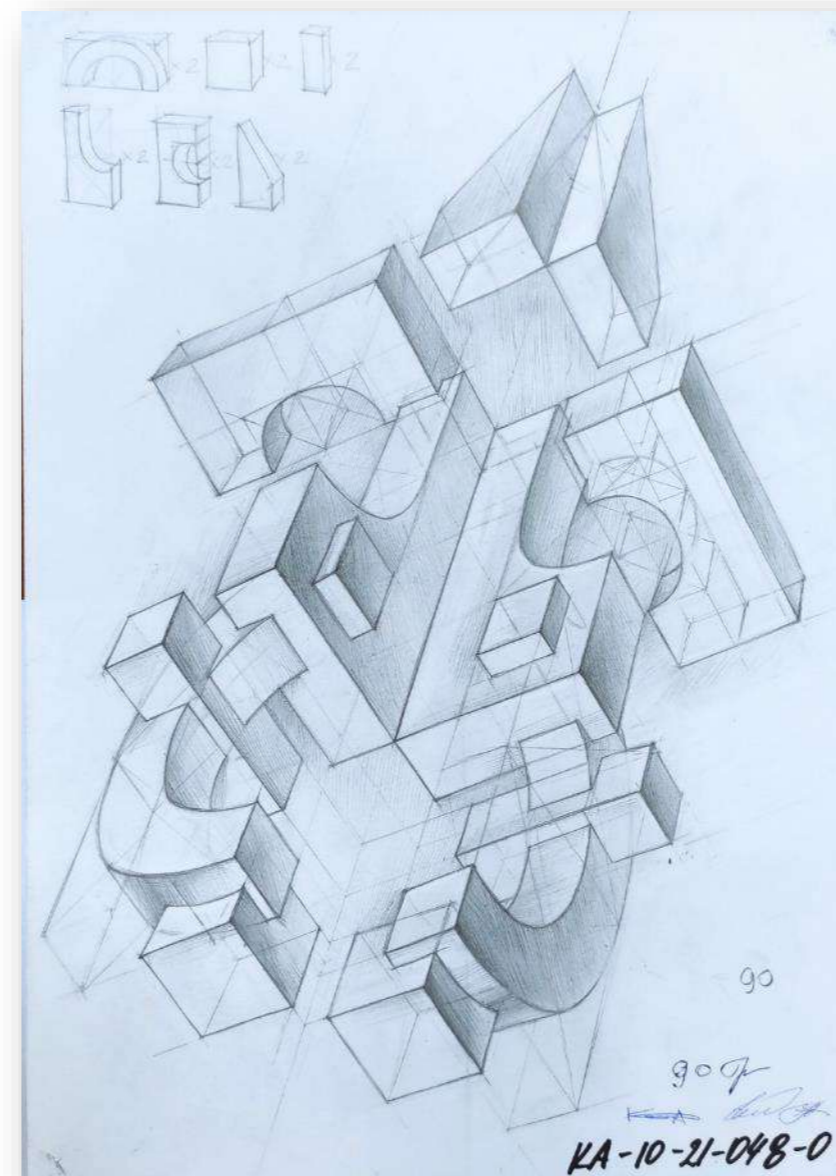
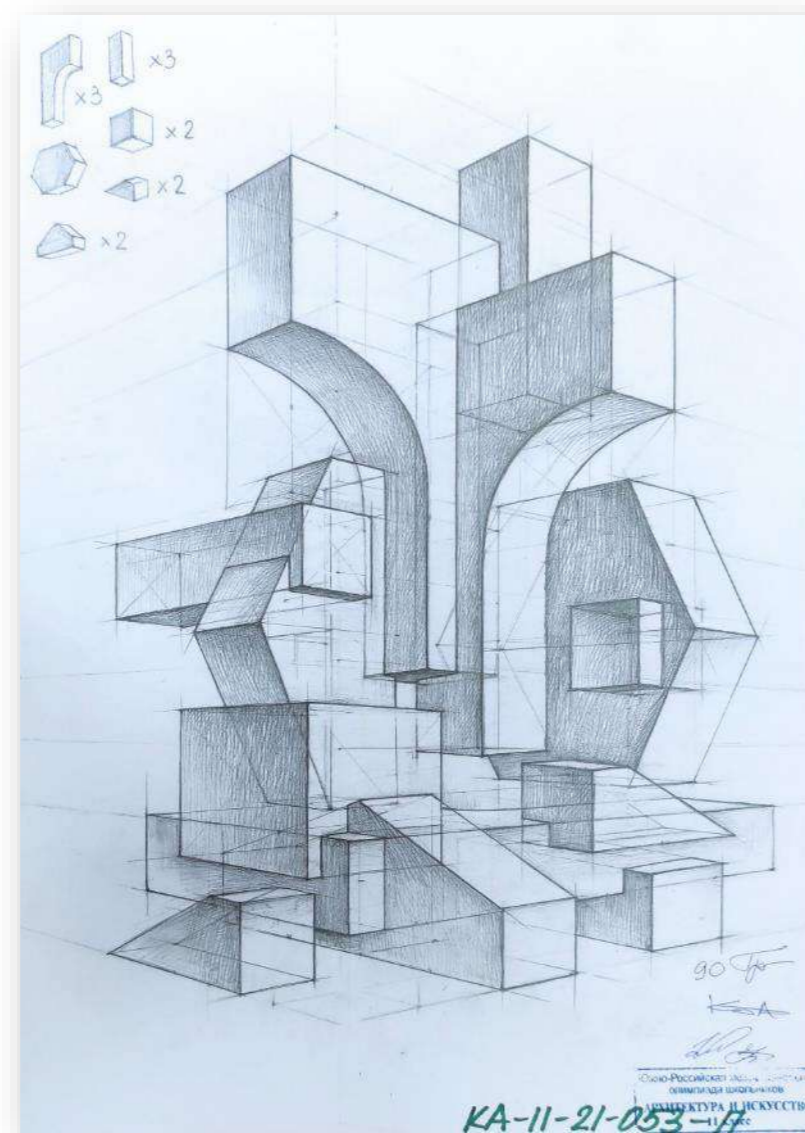
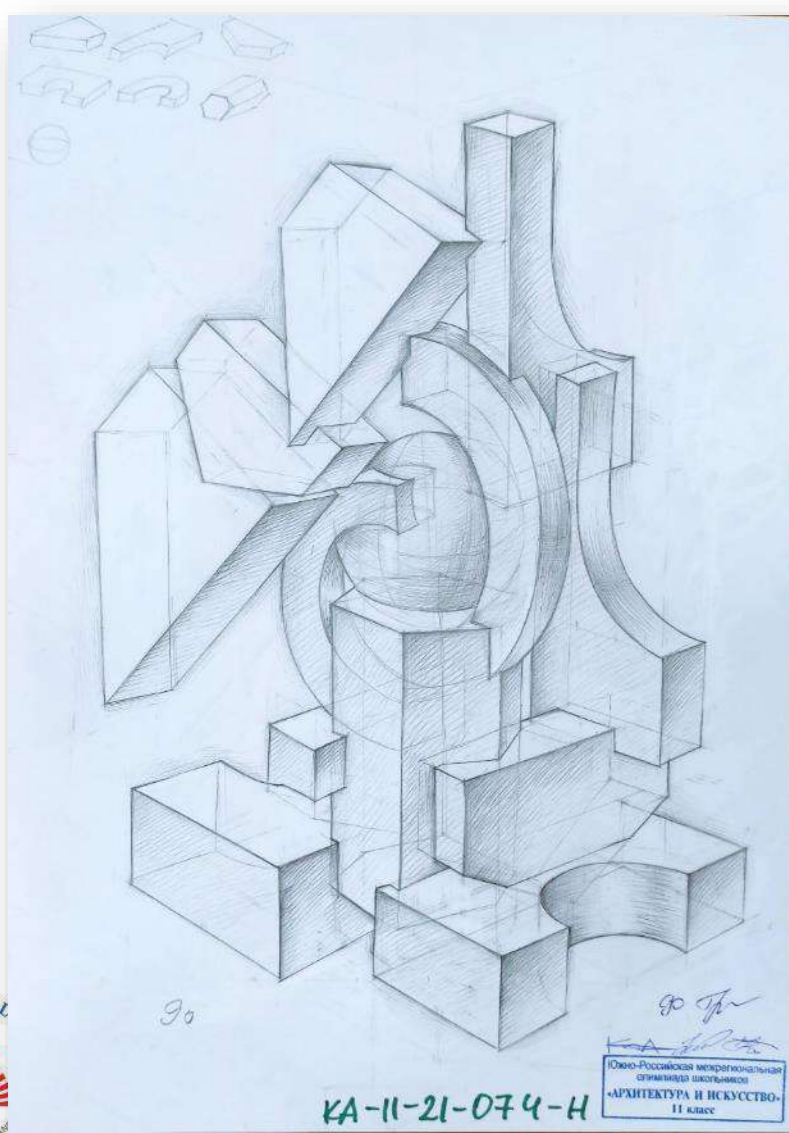
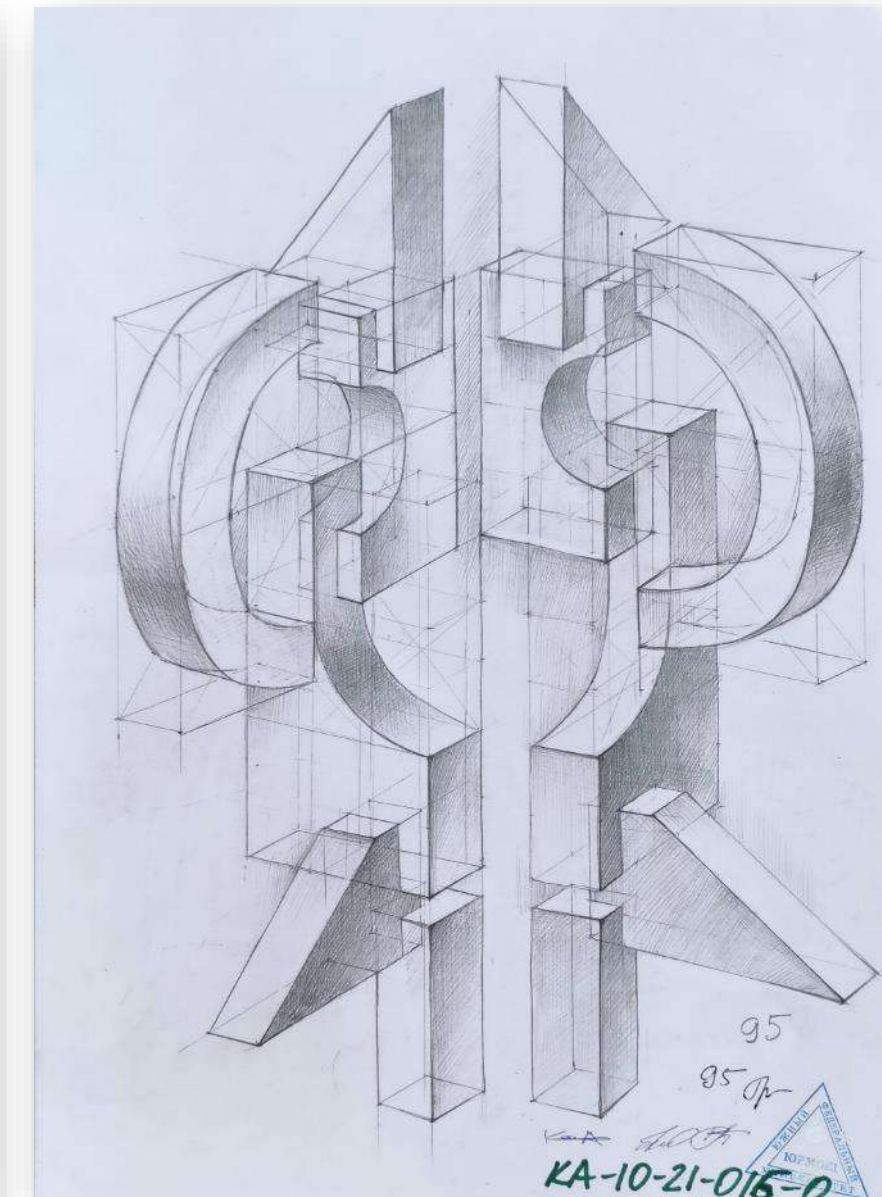
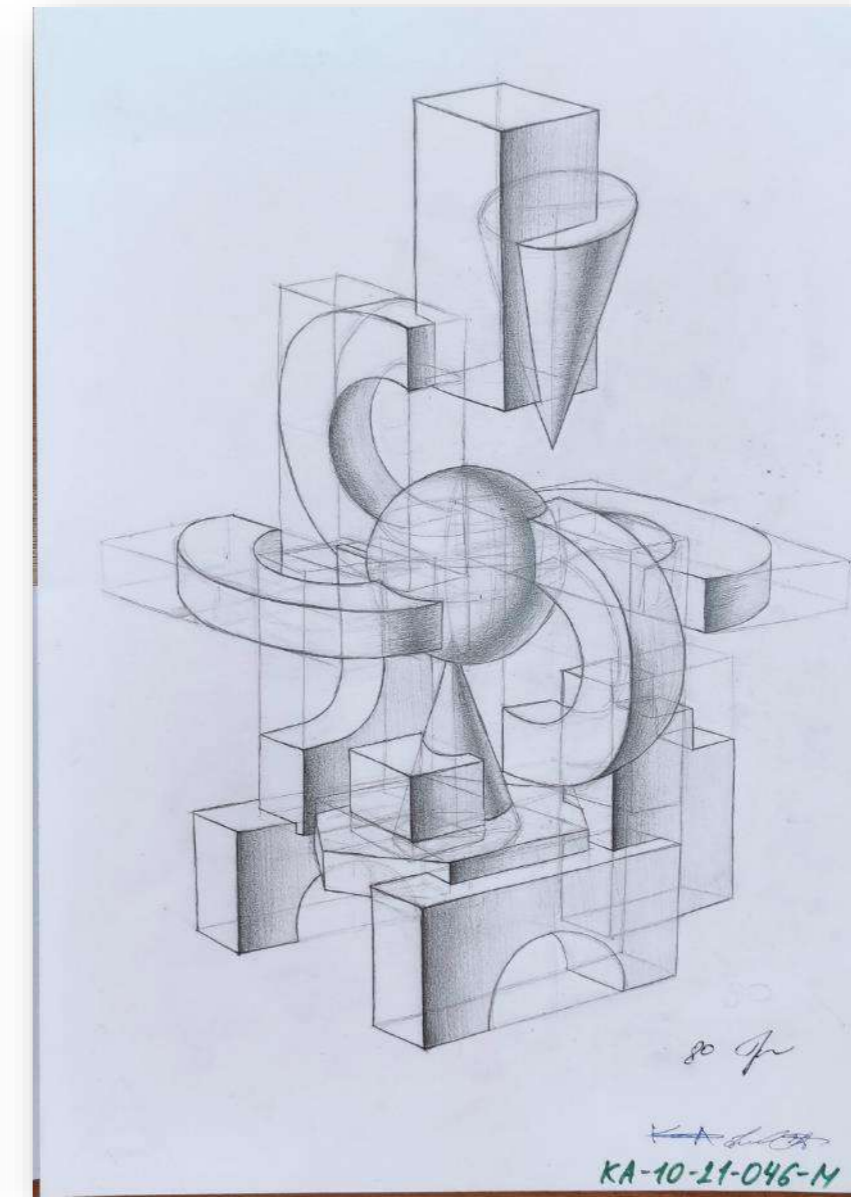
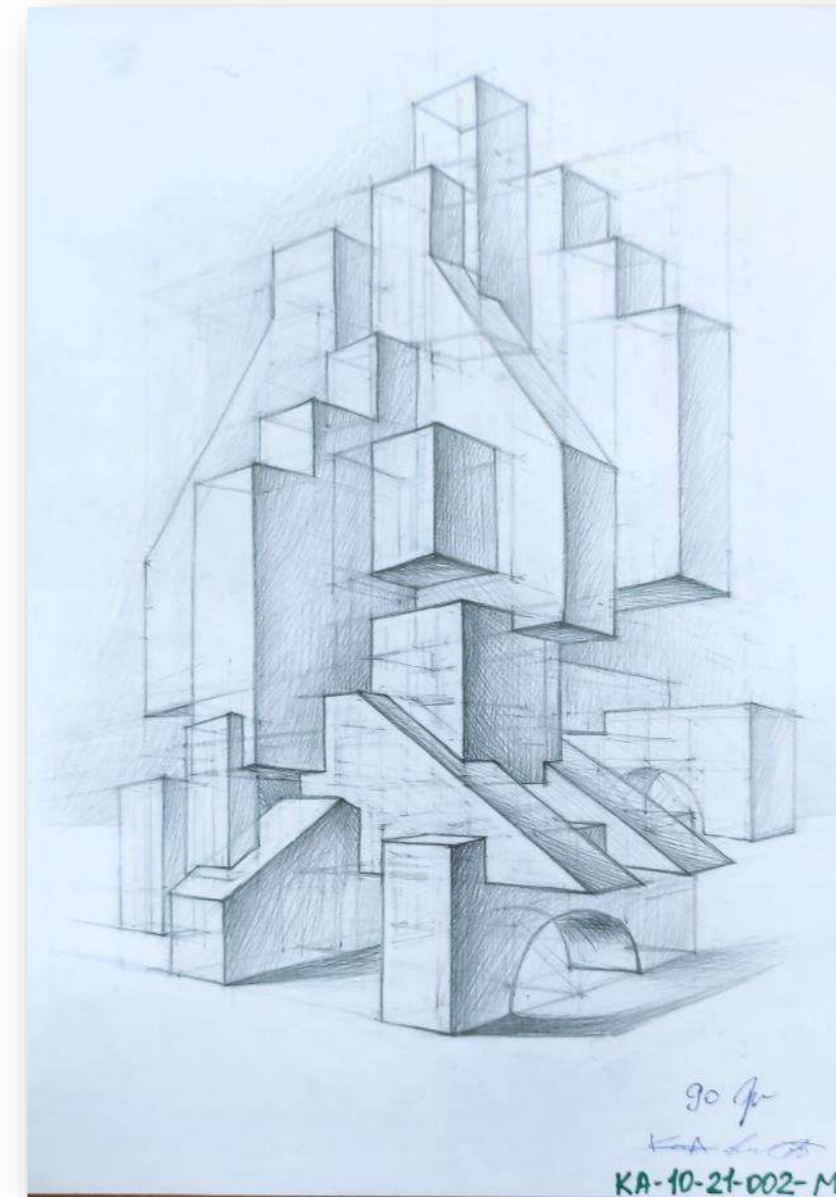
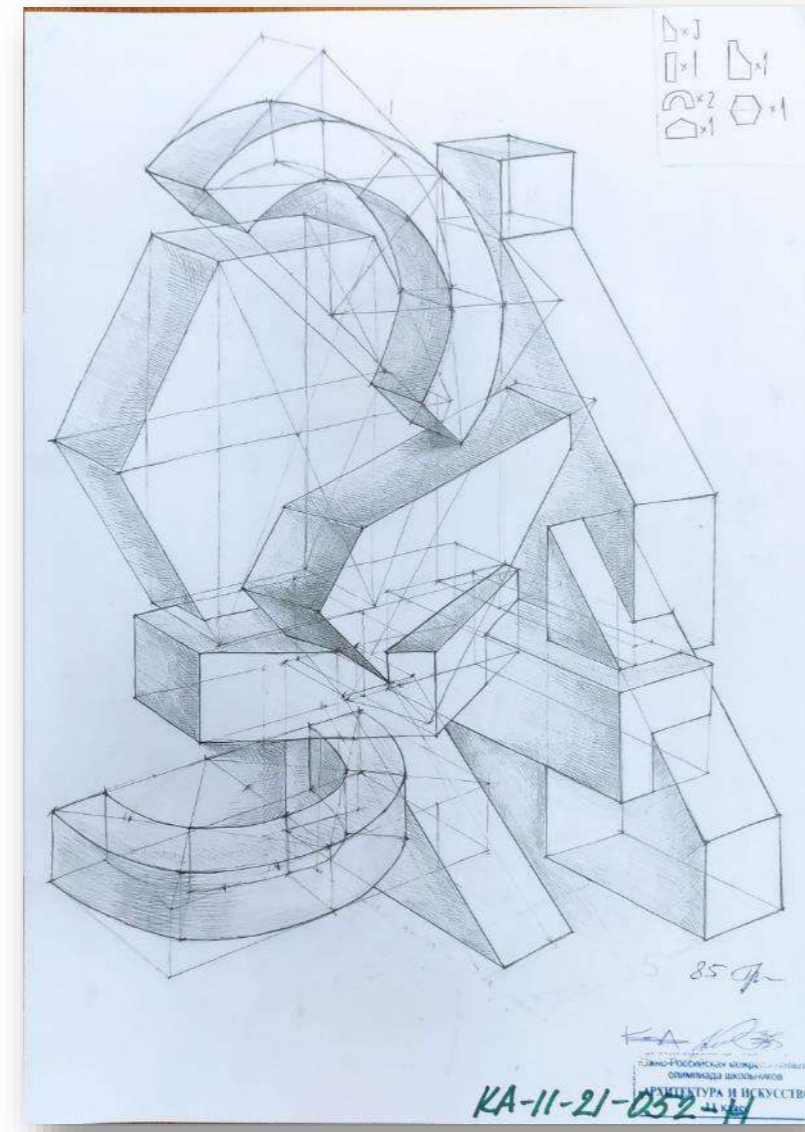
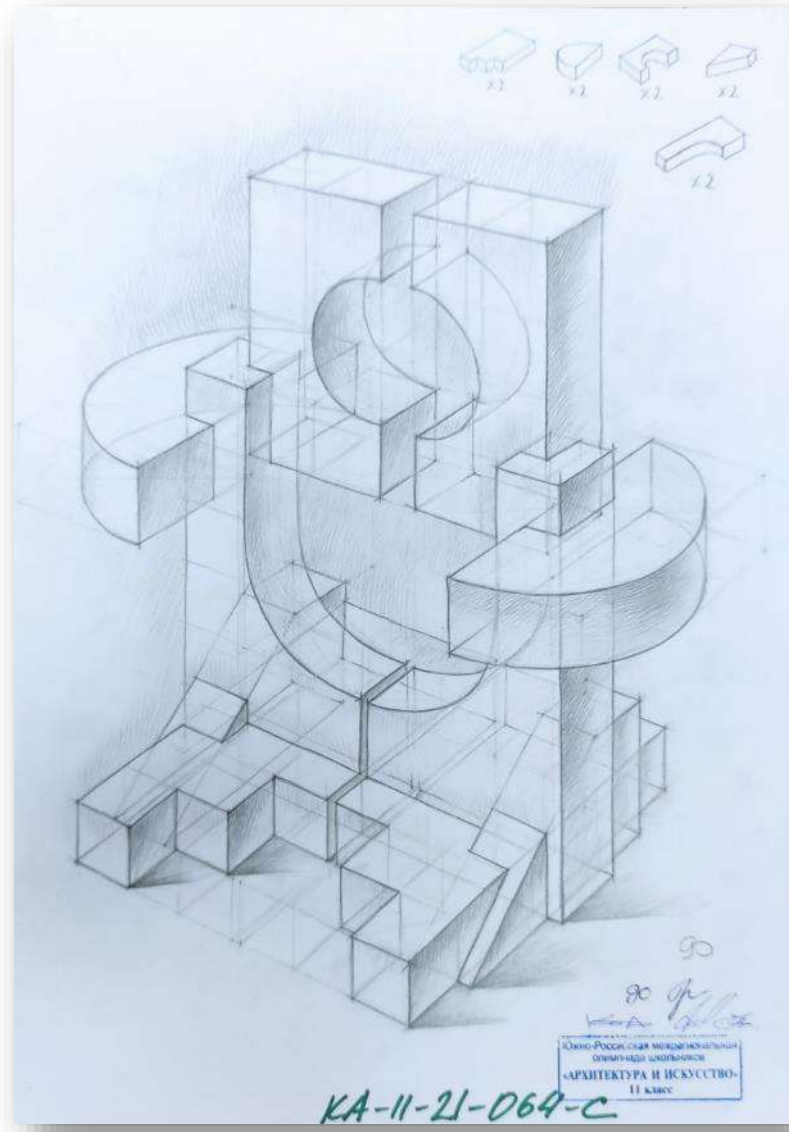
ПРИГЛАШАЕМ ПРИНЯТЬ УЧАСТИЕ В ОРГАНИЗАЦИИ ОЛИМПИАДЫ В 2023 - 2024 УЧЕБНОМ ГОДУ!

Научно-методический центр Южно-Российской межрегиональной олимпиады «Архитектура и искусство» Регионального центра архитектурно-художественной довузовской подготовки Академии архитектуры и искусств Южного федерального университета

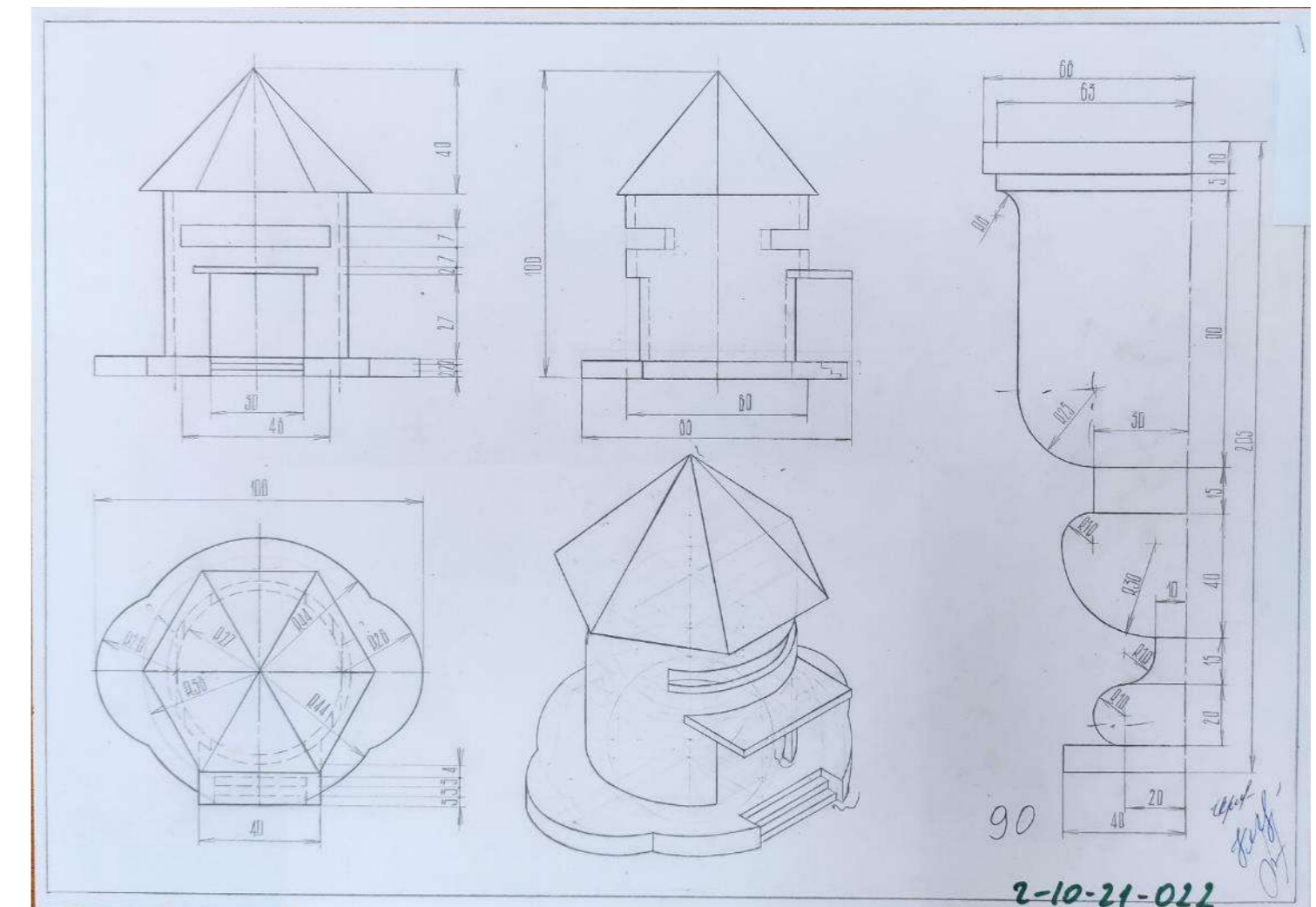
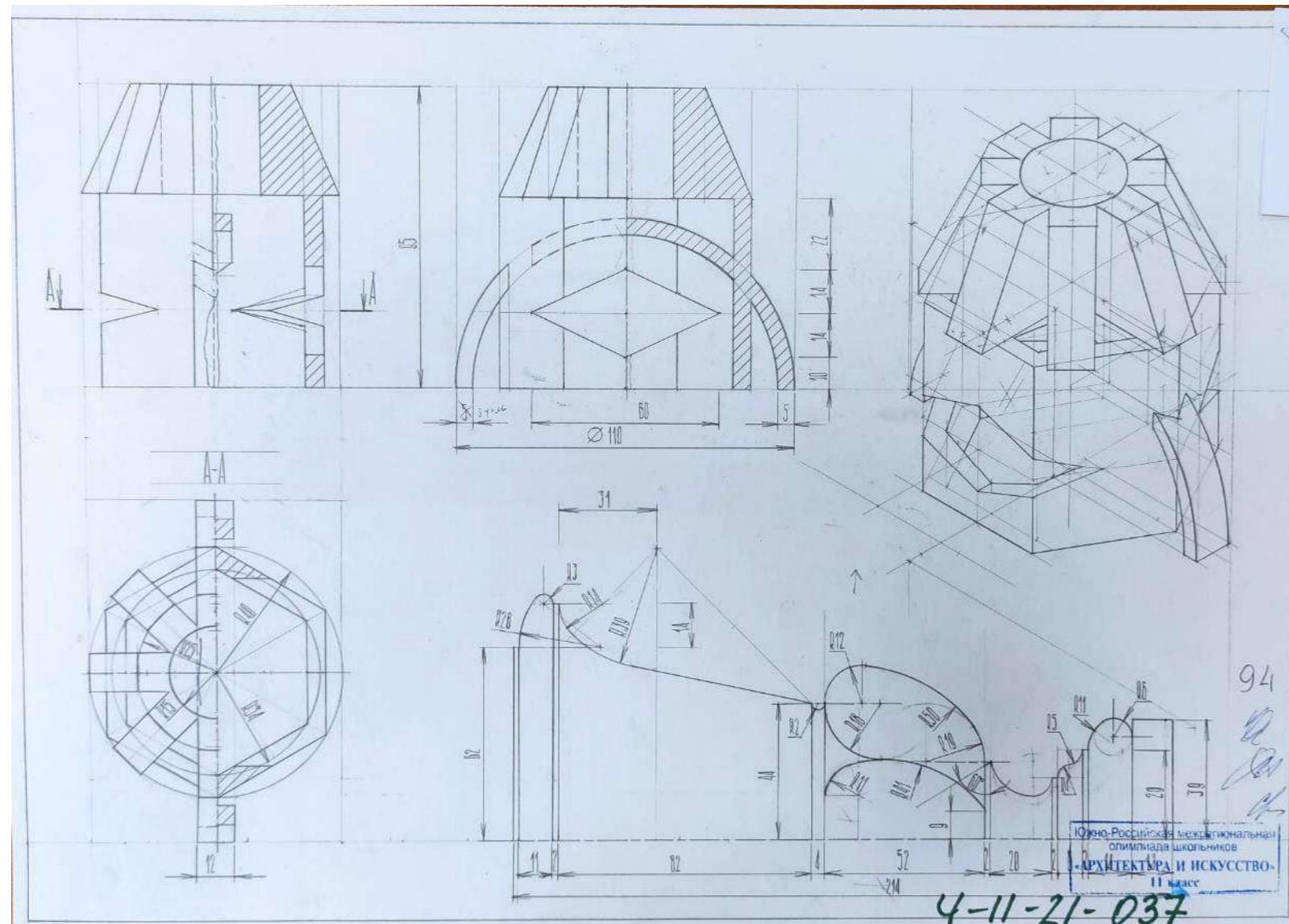
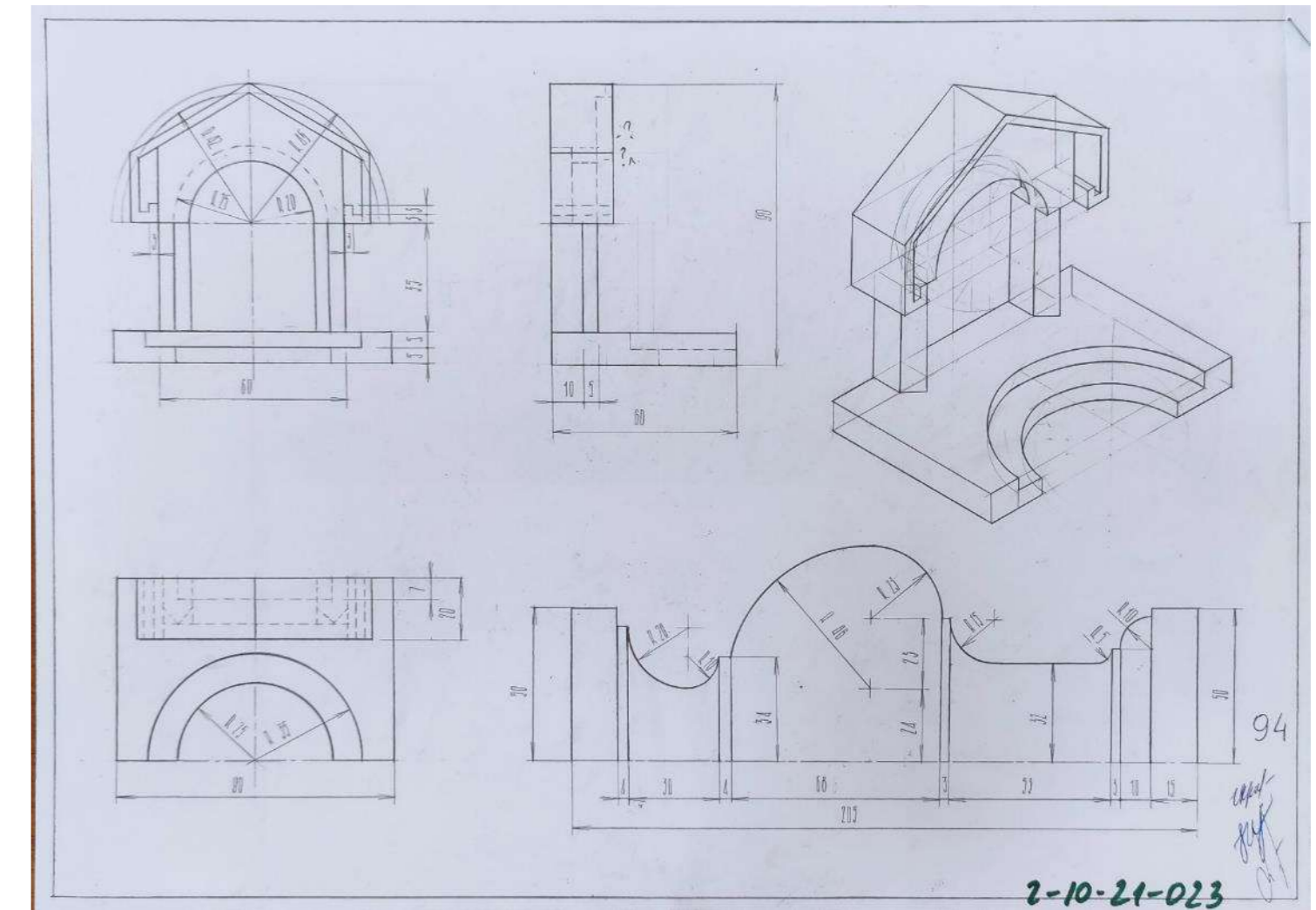
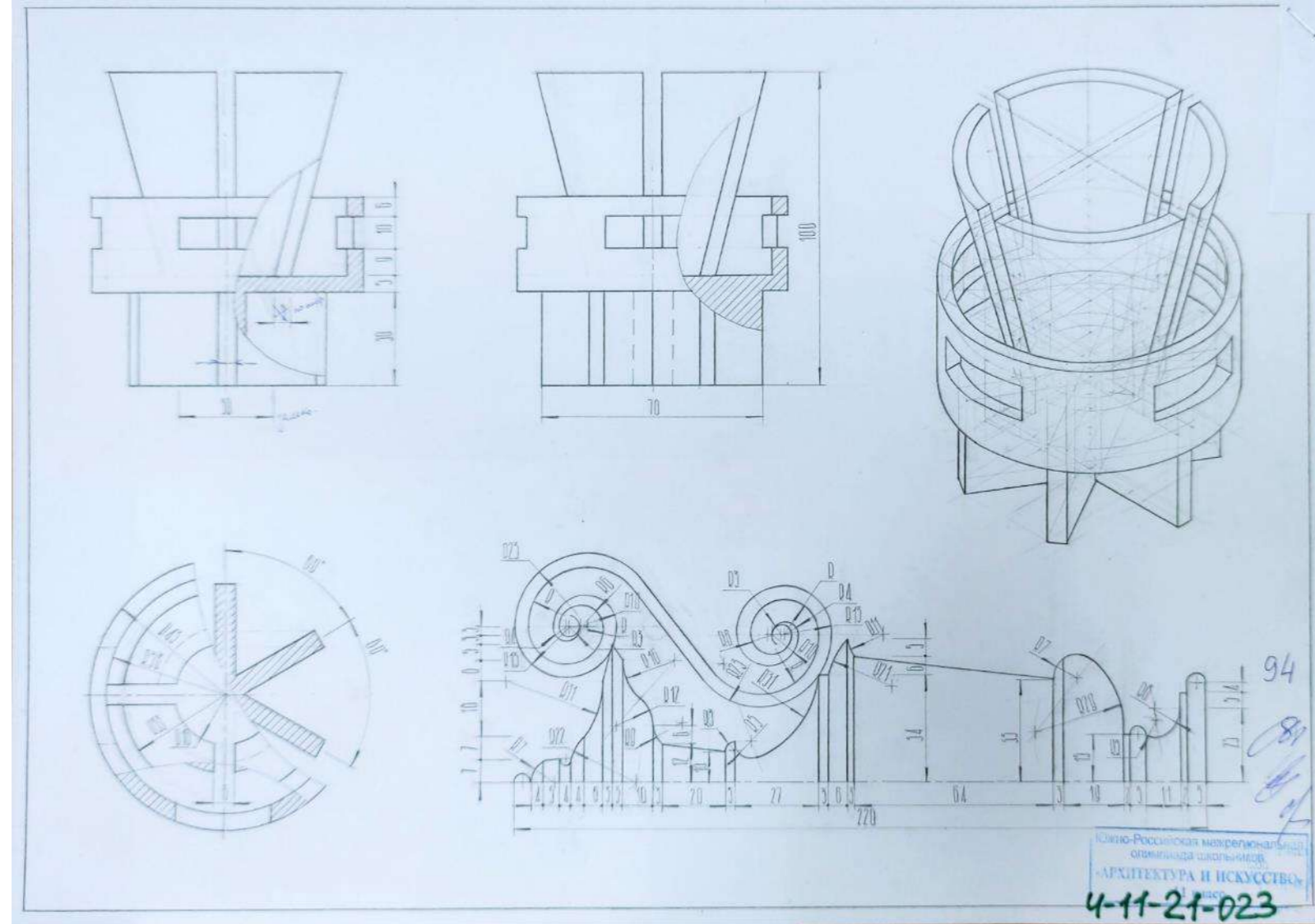
Терещенко Наталья Александровна

Руководитель Регионального центра архитектурно-художественной довузовской подготовки, доцент кафедры Теории и практики изобразительного искусства Академии архитектуры и искусств ЮФУ, к.пед.наук, председатель Ростовского регионального отделения Международного Союза педагогов-художников

г. Ростов-на-Дону, пр. Буденновский 39, к. №12,
тел. 8 (863) 218-40-00 доб. 20066, 8-918-530-82-21

Курдинова Анна Романовна

Ответственный секретарь ЮРМОШ, специалист по УМР РЦАХДП

г. Ростов-на-Дону, пр. Буденовский 39, каб. №12
тел. 8 (863) 218-40-00 доб. 20079, 8-928-757-28-37
anna.kurdinova@list.ru

